

SENATOR MADE IN GERMANY.

Pennen, Notitieboeken en Mokken

Catalogue
2023

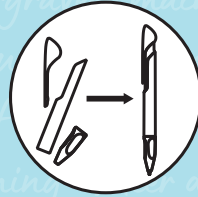

Monteren



Spuitgieten



Bedrukken

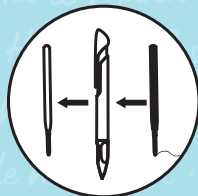

Gratis
vervangende vulling



CO2 reductie



Geldig vanaf: 1 januari 2023

Alle prijzen zijn adviesprijzen, in Euro (€), per stuk. Af fabriek, exclusief BTW.

Onze catalogus 2023 toont gedetailleerde informatie over al onze producten en services.

Deze zijn te downloaden op onze website.

Onze algemene voorwaarden zijn van toepassing op de huidige versie.

Senator® behoudt zich het recht voor om de adviesprijzen,

algemene voorwaarden en betalingscondities te allen tijde te kunnen wijzigen.

Zie voor meer informatie: www.senator.com

Beste relatie,

In meerdere opzichten hebben wij wederom een turbulent jaar achter de rug. Wij zijn dankbaar maar ook trots dat wij als familiebedrijf en onderneming met productie Made in Germany, ons kunnen blijven inzetten voor continuïteit en betrouwbaarheid.

Dank u wel voor het kiezen van senator®!

Voor 2023 willen wij 3 thema's speciaal onder de aandacht brengen.

- **Nieuwe producten gemaakt van gerecycled materiaal:**
Wij hebben drie nieuwe klimaatneutrale balpennen aan ons assortiment toegevoegd. Het kleurenpalet van alle gerecyclede artikelen is uitgebreid naar 11, in de meest gevraagde kleuren.
- **Eindeloze combinatiemogelijkheden met Mix & Match en eigen PMS kleur productie:**
Wij bieden nu ook de mogelijkheid om onze biobased en gerecyclede balpennen qua kleuren te combineren tot individuele compatibele uitstraling. Dit is al mogelijk vanaf 10.000 stuks.
- **Gratis vulling:**
Met de mogelijkheid om bij ons een gratis vervangende vullingen te bestellen, verlengen wij de levensduur van onze senator balpen en daarmee uw reclame-effect vele malen.

Continuïteit en betrouwbaarheid betekent ook dat wij eerlijk zijn naar onze zakenpartners en onze medewerkers in de verschillende landen. En wij continu investeren in de fabriek en productontwikkeling in Duitsland.

Ondanks kostenstijgingen van soms ver boven de 100%, hebben wij onze prijzen in 2022 constant gehouden. Wel zijn wij genoodzaakt per 1 januari 2023 een prijsaanpassing door te voeren. Deze beslissing was niet gemakkelijk voor ons, zoals u zal begrijpen. Wij hopen daarom des te meer voor uw begrip en steun gedurende deze tijd en garanderen dat wij nauw met u zullen blijven samenwerken om u te ondersteunen bij uw projecten en de best mogelijke reclame-impact te verzorgen bij het besteden van uw budgetten.

Blijf ons uitdagen voor een goed en blijvend partnerschap.

Met vriendelijke groeten,

Daniel Jeschonowski
Group CEO Senator

Erik Kok
Country MD Benelux

MADE IN GERMANY



DE COMPLETE WAARDEKETEN IN DUITSLAND

Alle kunststof balpennen van senator® zijn 100% geproduceerd in Duitsland middels groene stroom. Voor ons gaat „Made in Germany“ veel verder dan pure reclame en omvat het de hele waardeketen van **ontwerp, constructie, spuitgieten, montage, drukwerk, logistiek** en **kwaliteitsborging**. Zo weten wij precies welke grondstoffen er in elk afzonderlijke balpen gaan.

Uw voordelen met senator®:

- Dichtbij, dus kort transport naar de klant
- Veilige en duurzame producten
- Hoge en uniforme kwaliteitsnormen
- Uitgebreide kennis van ervaren medewerkers
- Flexibiliteit in productontwikkeling

Met elk van onze schrijfwaren bereiken wij een toonaangevende CO₂-voetafdruk in de branche per meter schrijflengte, want als het gaat om de ecologische voetafdruk, **is een product „Made in Germany“ van hogere kwaliteit en minder belastend voor het milieu dan geïmporteerde artikelen.**

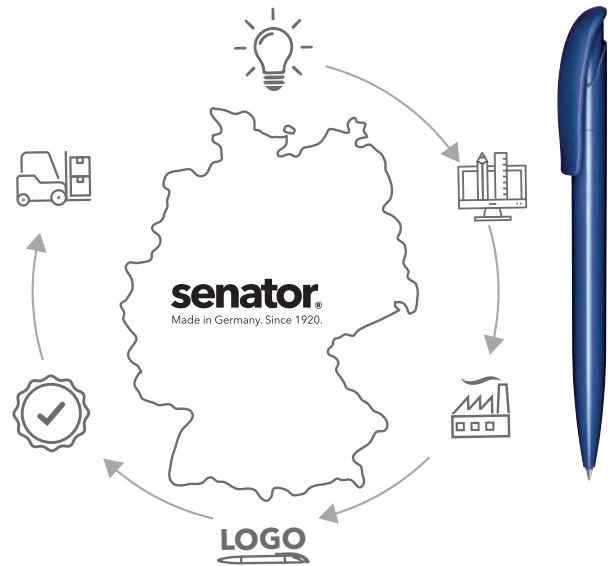

Senator® producten zijn altijd een veilige keuze en voldoen uiteraard aan alle wettelijke eisen. Voor ons is het lidmaatschap van BSCI en Sedex net zo vanzelfsprekend als de ISO 9001 en 14001 certificering.



SENATOR® IS KLIMAATNEUTRAAL

Een gezonde leefomgeving vinden wij erg belangrijk. Wij besteden daarom extra aandacht aan duurzame materialen en productieprocessen, ecologische compatibiliteit, afvalvermindering, behoud van hulpbronnen en recycling. Wij kopen alleen groene stroom uit waterkracht en investeren tegelijkertijd continu in energiebesparende maatregelen op onze productielocaties.

Een andere belangrijke stap in holistische klimaatbescherming is de compensatie van broeikasgassen. Voor ons betekent dit, naast onze inspanningen om deze continu te verminderen, het vastleggen van de onvermijdelijke broeikasgas emissies

en hun compensatie door klimaatbeschermingsprojecten. Daarom zijn wij sinds 2021 een klimaatneutraal bedrijf.

Met de klimaatneutraliteit van ons bedrijf ondersteunen wij zowel regionale als wereldwijde klimaatbeschermingsprojecten. Zo bevorderen wij ook het behalen van de mondiale duurzaamheidsdoelen (Sustainable Development Goals), zoals armoedebestrijding of verbetering van de leefomstandigheden in en ontwikkelingslanden.



MADE IN GERMANY



GERECYCLEDE PENNEN

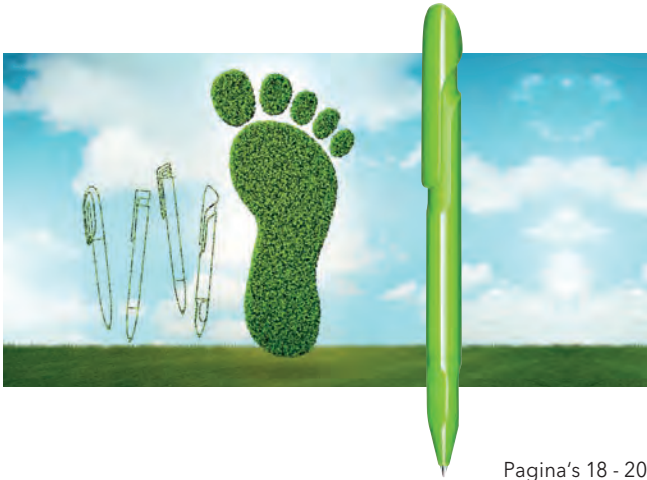

Pagina's 18 - 20

In totaal zijn er nu 5 modellen verkrijgbaar in gerecycled materiaal. Voor de productie gebruiken wij een ABS ReCompound op basis van >95% recycelaat. Dit betekent **hergebruik** van industriële productieresten, retouren en alledaagse producten. De CO₂-uitstoot die ontstaat bij de fabricage van deze producten wordt gecompenseerd door investeringen in klimaatbeschermingsprojecten.



BIOBASED PENNEN

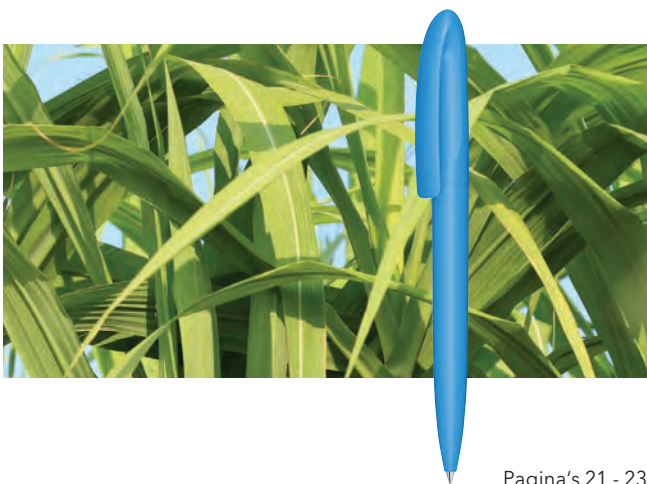

Pagina's 21 - 23

Wij hebben jarenlange ervaring met de verwerking van bio-plastic en hebben 4 modellen van bio-plastic materiaal in ons assortiment. Het biomateriaal dat wij verwerken is een PLA (polylactic) dat wordt verkregen uit suikerriet **van gecertificeerde GGO-vrije teelt**. Hier geldt hetzelfde: de CO₂-uitstoot die ontstaat bij de fabricage van deze producten wordt gecompenseerd door investeringen in klimaatbeschermingsprojecten.



GRATIS VERVANGENDE VULLING

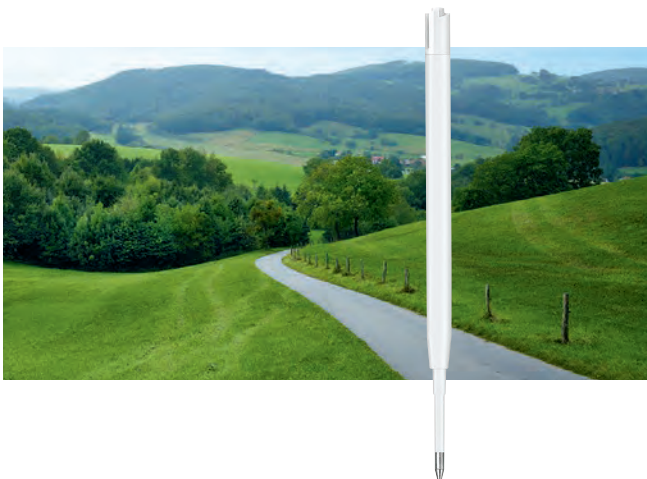

Pagina 16

Senator® balpennen zijn ontworpen om lang mee te gaan. Dit levert ook een belangrijke bijdrage aan het behoud van hulpbronnen. Maar wat als de vulling leeg is geschreven?

Bij senator® gebruiken wij in de detailhandel verkrijgbare universele vullingen die vervanging mogelijk maken. Wij ondersteunen het vervangen van vullingen actief en maken het gebruikers gemakkelijk om de juiste vulling te krijgen. Simpelweg door online een bestelling te plaatsen.



vullingen.senator.com



QR CODE PENNEN



Pagina 15

De senator® QR-code pen biedt u de ideale mogelijkheid om haptische reclame te koppelen aan de digitale wereld - voordelig en heel eenvoudig. Alle producten met het QR-code-logo in onze catalogus zijn bij uitstek geschikt voor dit type bedrukking. Ook varianten met **gekleurde of zelfs transparante clips zijn mogelijk.**

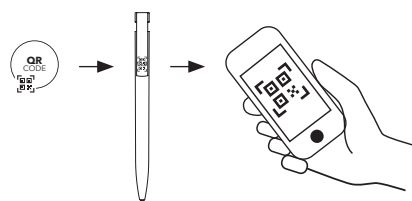

NFC PENNEN



Pagina 14

De moderne aanvulling van digitale technologie en klassieke balpen: houd een NFC-compatible smartphone tegen de chip in de balpen en gebruik deze om gekoppelde informatie te vinden. Op deze manier kan een onbeperkte hoeveelheid informatie worden meegegeven met de reclameboodschap.

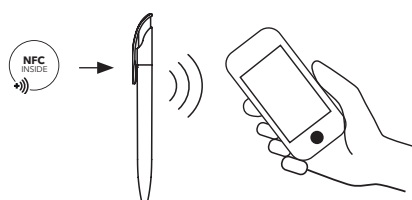

MY.SENATOR.COM



Pagina 13

De populairste senator®-artikelen kunnen ook altijd online worden besteld. Inclusief het uploaden van eigen artwork. **Snel en gemakkelijk.**



Een grote keuze aan kunststof en metalen pennen, mokken, servies en notitieboekjes zijn altijd maar één muisklik verwijderd.

In kleine aantallen en digitaal gedrukt. Ook spontane leveringen voor evenementen of samples zijn geen enkel probleem.

my.senator.com

MADE IN GERMANY



MIX & MATCH



Pagina 10

Benadruk uw corporate design door een individuele balpen naar eigen idee samen te stellen.

Veel senator® balpennen kunnen individueel worden gecombineerd in kleur en oppervlak. Hierdoor ontstaan ontelbare mogelijkheden voor **uw persoonlijke kleurencombinatie**. Het „MIX & MATCH“-logo geeft aan bij welke modellen wij deze service aanbieden.

Wees creatief!



PMS SERVICE



Pagina 11

Wij produceren onze kunststof balpennen zelf, waardoor wij uw **individuele kleurwensen kunnen vervullen**.

Vertel ons het gewenste PANTONE®-nummer van de gekozen kleur en wij produceren de hele pen of alleen een specifiek onderdeel in de kleur van uw keuze.

Laat uw fantasie de vrije loop!



DRUKTECHNIEKEN



Pagina's 92 - 95

In onze 2.600 m² grote fabriek met drukkerij in Duitsland verfijnen wij al onze producten met behulp van een breed scala aan **drukprocessen, perfect afgestemd op uw logo** en uw geselecteerde product. Wij beheersen het brede scala aan drukprocessen en ontwikkelen en investeren ook in zeer gespecialiseerde machines voor de toekomst.

Wij drukken ook in onze eigen drukkerijen bij onze dochterondernemingen in Frankrijk en Groot-Brittannië, waar wij flexibel kunnen inspelen op de wensen van de klant en de lokale levertijden kunnen verkorten.





ASSORTIMENT PENNEN



NIEUW

Super Hit

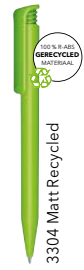

18

Trento



18

NIEUW

Liberty

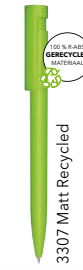

19

Challenger

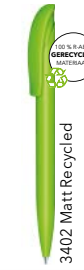

19

NIEUW

Evox



20



20

Super Hit



21

Liberty



22

Skeye Bio



23

Nature Plus



23

NFC Pennen



14

QR CODE Pennen



15

Vulling-en



16

Dart

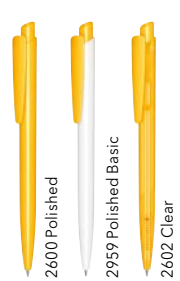

24

25

25

Super Hit



26

26

27

27

28

28

29

29

Liberty



30

31

31

32

32

33

Challenger



34

35

35

36

36

37

37

38

38

Bridge



39

39

40

40

41

Headliner



42

42

43

Point



44

New Spring



45



45

**METALEN-
SCHRIJFWAREN
MADE IN
GERMANY**



Polar



46

Signer Liner



47

ASSORTIMENT PORSELEINEN MOKKEN EN SERVIES

INLEIDING



KUNSTSTOF PENNEN



Prime



76

Prime Colour



76

Classic



77

Cult



77

Amity



78

METALEN PENNEN

Elegant



78

Elite



79

Elite Inside



79

Appeal



80

Maxi Mug



80

Charisma



81

Cosmos



81

NOTITIEBOEKEN

SERVIES

Fancy



86



86



87



87

0966 / 0993 / 0994



88

MOKKEN

Tao



89



91



91



92

SERVIES

SENATOR PLUS



ASSORTIMENT METALEN SCHRIJFWAREN



Point



44

Arvent

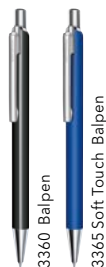

48 48

Phenix



49

Attract

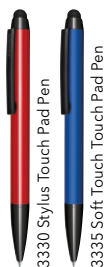

50 50

Galant



51

Arctic



51

Star Tec



52 52

Nautic



53 53 54 54

Image



55 56 56



57 57



58 58

Carbon



59 60 60 61

Tizio



61 62 62

ETUIS

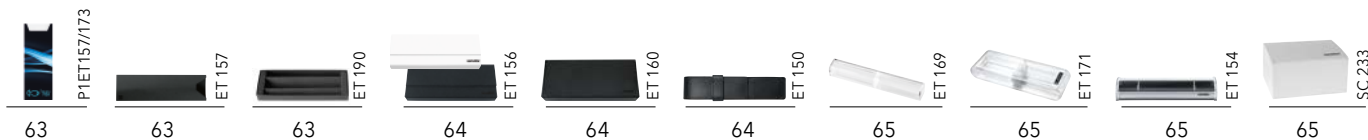

63 63 63 64 64 64 65 65 65 65

NOTITIEBOEKEN

Balpenhouder



66

Soft



66

Structure Magnet



67

Structure



67

SENATOR PLUS



ASSORTIMENT THERMOBEKERS, SUBLIMATIE MODELLEN EN SERVIES

INLEIDING



KUNSTSTOF PENNEN



King Can



68

0755 / 0765

King Can Mini



69

0785

Trophy



69

0750

Outdoor



70

0372

METALEN PENNEN

SUBLIMATIE MOKKEN

Pics Elite Inside



71

0355

Pics Elite



71

0354

Pics One



72

0323

Pics Two



72

0324

NOTITIEBOEKEN

Pics Classic



73

0362

Pics Mini



73

0371

Pics Solid



74

0358

Pics Cosmos



74

0356

MOKKEN

SERVIES

Maxim



82

0914



83

0907



83

0937



84

0977



84

0927/0997/0998



85

0952

SERVIES

GEWENSTE KLEURCOMBINATIES



MIX & MATCH SERVICE



Wil jij een andere kleurencombinatie van je favoriete balpen? Dan is de senator® Mix & Match-service precies wat jij zoekt. Combineer de standaard voorhanden zijnde kleuren uit onze catalogus naar eigen wens en huisstijl. Onderdelen van de verschillende oppervlakken polished, frosted, transparant en mat kunnen ook met elkaar worden gecombineerd en, indien beschikbaar, zelfs worden aangevuld met een metalen punt.

Wij produceren alle kunststof onderdelen zelf, daarom kunnen wij de onderdelen in de standaard kleuren voor jou combineren vanaf een oplage **vanaf 10.000 stuks**. Dit geeft **ontelbare mogelijkheden** voor jouw eigen persoonlijke balpen.

Een voorbeeld:



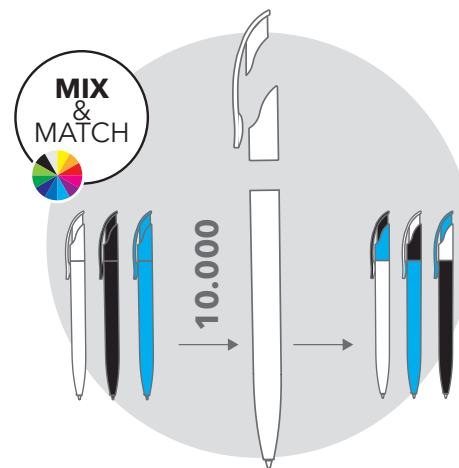

Het model Challenger bestaat uit 3 delen die elk verkrijgbaar zijn in 15 kleuren, de punt heeft ook een metalen versie. Dat zijn 3.600 mogelijke combinaties voor dit model. **Zonder extra kosten.**



Alle artikelen die zijn gemarkeerd met dit logo kunnen individueel in kleur worden gecombineerd.

MODEL OVERZICHT MIX & MATCH

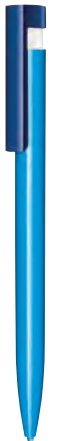
Deze vijf senator® modellen bieden de mogelijkheid tot individuele combinaties. Alle standaardmodellen die op de cataloguspagina's worden getoond, zijn beschikbaar voor de selectie van onderdelen en kleuren.

 <p>Nature Plus</p> <p>Mat</p> <p>Pagina 23</p>	 <p>Super Hit</p> <p>Polished Polished Basic SG Clear Clear SG Frosted Mat Recycled Bio</p> <p>Pagina's 26 - 29</p>	 <p>Liberty</p> <p>Polished Polished Basic Soft Touch Soft Touch MC Recycled Bio</p> <p>Pagina's 30 - 32</p>	 <p>Challenger</p> <p>Polished Polished MT Polished Basic SG Clear Clear SG Clear MT Frosted Mat Recycled</p> <p>Pagina's 34 - 39</p>	 <p>Bridge</p> <p>Clear Clear MT Polished Polished MT</p> <p>Pagina's 39 - 40</p>
------------------------------------------------------------------------------------------------------------------------------------------	-------------------------------------------------------------------------------------------------------------------------------------------------------------------------------------------------------------------------------------------	----------------------------------------------------------------------------------------------------------------------------------------------------------------------------------------------------------------------------	-------------------------------------------------------------------------------------------------------------------------------------------------------------------------------------------------------------------------------------------------------------	-------------------------------------------------------------------------------------------------------------------------------------------------------------------------------------------

KLEUREN VOLGENS PMS SPECIFICATIES



Kunt u de gewenste kleur niet vinden in ons standaard kleuren palet? Maak dan gebruik van de senator® PMS-service.

Vertel ons het PANTONE®-nummer van de gewenste kleur en wij produceren de balpen, of alleen een specifiek onderdeel in **uw eigen PMS kleur**.

Dit kan al vanaf een oplage vanaf 10.000 stuks.

Wij sturen u een kleurplaatje gemaakt in de gewenste kleur ter goedkeuring.

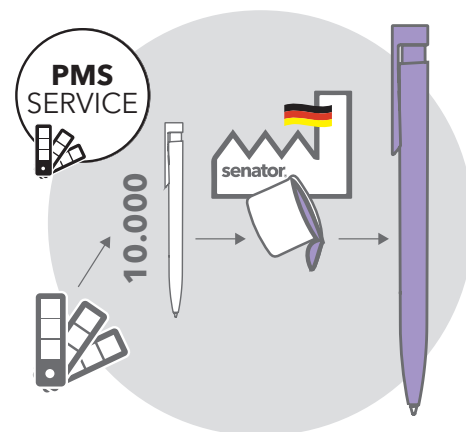

Onze kleurspecificaties zijn gebaseerd op het PANTONE® Matching System. Het daadwerkelijke product kan door verschillende oppervlakken, lichtomstandigheden en materialen afwijken van de opgegeven kleur. Daarom kunnen we geen klachten over dergelijke afwijkingen in behandeling nemen.

Deze service geldt voor alle kunststof schrijfwaren.

Zie pagina 101 voor prijsinformatie over deze service.



ONZE SNELLEVERSERVICE



EXPRESS-SERVICE (ONLINE PORTAL)



U kunt op elk moment eenvoudig bestellingen online plaatsen. Inclusief het uploaden van eigen artwork. Snel en gemakkelijk.

Met de geïntegreerde configurator kunt u tegelijkertijd de digitale proef opmaken. Dit bespaart verdere coördinatieprocessen en tijd.

Wij produceren alle artikelen binnen **5 werkdagen**:

- **Kunststof balpennen vanaf 50 stuks**, incl. digitale bedrukking
- **Metalen schrijfwaren vanaf 10 stuks**, inclusief lasergravering
- **Sublimatie mokken vanaf 6 stuks**, inclusief sublimatie bedrukking
- **Notitieboekjes vanaf 10 stuks**, inclusief lasergravering

Gratis, bedrukte samples kunnen ook online worden besteld.

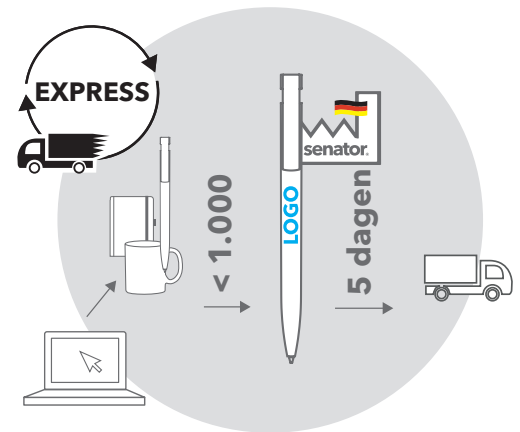

Alle artikelen met het „EXPRESS“-logo kunnen online worden besteld op my.senator.com.

5.000 BALPENNEN IN 5 DAGEN

Profiteer van de voordelen van de unieke senator® „5000 in 5“ service. Uw bestellingen in hoeveelheden tot 5.000 stuks worden binnen 5 werkdagen geproduceerd, bedrukt in maximaal 5 kleuren op 1 positie, verpakt en verzendklaar gemaakt.

- **5 werkdagen productietijd** na goedkeuring op de digitale proef voor 12.00 uur
- **500 tot 5.000 stuks**
- **Bedrukt in maximaal 5 kleuren** (kwaliteitsbedrukking, 1 positie)
- Geldig voor alle kleuren van het betreffende model
- Blauwschrijvende vulling

Zie pagina 101 voor prijsinformatie over deze service.

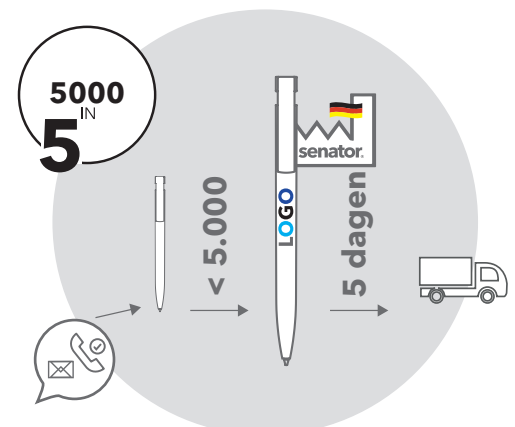

Alle artikelen met het „5000 in 5“ logo kunnen met 5 werkdagen productietijd bedrukt in maximaal 5 kleuren op 1 positie, worden verstuurd.

BALPEN MET ANTIBACTERIËLE BESCHERMING



Het senator® Antibac®-assortiment biedt antibacteriële en antivirale bescherming voor het oppervlak gedurende de gehele levensduur van de balpen. Verkrijgbaar in 3 populaire modellen.

WAT IS SENATOR® ANTIBAC®?

- senator® Antibac® is een balpen met antibacteriële en antivirale bescherming op het oppervlak.
- Dit vermindert de verspreiding van ziekteverwekkers, omdat ze niet kunnen overleven op het speciale oppervlak.
- De werkzame stof is in de kunststof verwerkt en kan daarom door andere invloeden van buitenaf niet worden afgewreven of verminderd.

WELKE WERKZAME STOF GEBRUIKEN WIJ?

- Wij gebruiken een plastic uit Duitsland gedoteerd met zilververbindingen.
- Alle kunststof onderdelen zijn antibacterieel, getest volgens **ISO 22196** en antiviraal, getest volgens **ISO 21702**.
- senator® Antibac® biedt **99,9%** antibacteriële bescherming binnen 24 uur, evenals 99% antivirale bescherming al binnen 12 uur.



Geschikt voor dagelijks gebruik, 24/7, altijd en overal effectief.



WERKT OOK TEGEN HET
CORONAVIRUS

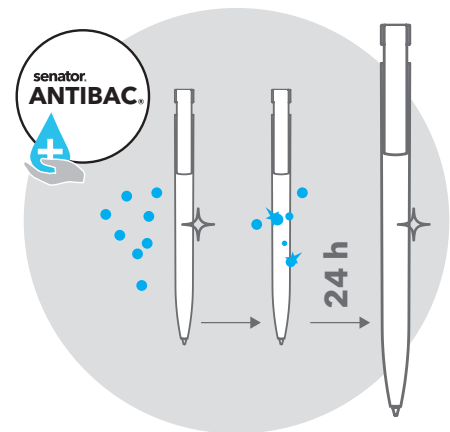

Ziekteverwekkers die zich aan de oppervlakte nestelen, kunnen niet overleven.

ANTIBAC MODELLEN

Drie populaire senator®-modellen zijn verkrijgbaar als Antibac-uitvoering. Gemarkeerd in deze catalogus met het „ANTIBAC“-logo.



Super-Hit, pagina 27



Challenger, pagina 35



Liberty, pagina 31



BALPEN MET NFC-FUNCTIE



Gebruik nu de senator® connected pennen met geïntegreerde NFC-tag en maak zo contactloze uitwisseling van informatie mogelijk.

Zodra je een NFC-compatible smartphone tegen de voorgeprogrammeerde NFC-tag houdt, zie je de extra informatie die aan de chip is gekoppeld - individueel afgestemd op jouw behoeften.

HET SENATOR® CONNECTED PEN PAKKET

1. Tegen een meerprijs voorzien wij uw balpen van **een NFC-chip**.
2. Wanneer u uw bestelling plaatst, stuurt u ons de **link van uw keuze** waarnaar de chip moet verwijzen.
3. De balpen is bij levering al gecodeerd en kan **direct worden gebruikt**. U kunt de **link op elk moment wijzigen** via uw individuele login.
4. **Het NFC-scanlogo op de achterkant** van de pen vestigt de aandacht van de gebruiker op de digitale functie.



PROMOTIONAL GIFT
AWARD 2021

TOEPASSINGSVOORBEELDEN

- **Visitekaartje**
Met alle belangrijke contactgegevens inclusief belfunctie
- **Video's**
Over uw product- en serviceaanbod
- **Promotiemateriaal**
Prijzlijsten, catalogie, flyers altijd bij de hand
- **Speciale aanbiedingen**
Met een speciale kortingscode om te verzilveren met de balpen

Zie pagina 101 voor prijsinformatie over deze service.

MODEL OVERZICHT NFC-FUNCTIE

Al onze Challenger Clear-modellen zijn geschikt om te worden uitgerust met een NFC-chip.



De balpen is tegenover de clip voorzien van het "NFC" logo.

Challenger Clear, pagina 37

Challenger Clear SG, pagina 37

Challenger Clear MT, pagina 38

BALPEN MET QR CODE



Naast de NFC-pen bieden de senator® QR-code balpennen u een andere mogelijkheid om snel en contactloos informatie uit te wisselen.

Zodra u een smartphone met QR-code functie tegen de voorgeprogrammeerde QR-code-opdruk houdt, ontvangt u alle gekoppelde informatie direct - individueel volgens uw vereisten.

HET SENATOR® CONNECTED PEN PAKKET

1. Wanneer u uw bestelling plaatst, stuurt u ons de **link van uw keuze** waarnaar de QR-code moet verwijzen.
2. Wij maken uw eigen persoonlijke QR-code, op basis van CI-informatie en zo **goed mogelijke leesbaarheid**.
3. Wij drukken de QR-code in optimale digitale printkwaliteit.
4. De balpen is dus **direct na levering te gebruiken**.

TOEPASSINGSVOORBEELDEN

- **Visitekaartje**
Met alle belangrijke contactgegevens inclusief belfunctie
- **Wlan-verbindingen**
Met directe toegang tot het bijbehorende WLAN-netwerk (bijv. hotels)
- **Social Media kanalen**
Alle informatie/nieuws over uw product- en dienstenaanbod
- **Events**
Kondig uw beurzen aan met alle belangrijke informatie

De QR-code is een digitale bedrukking op de clip. Deze kan, indien binnen het maximale drukformaat en als onderdeel van het logo, ook **zonder extra kosten** worden aangebracht.

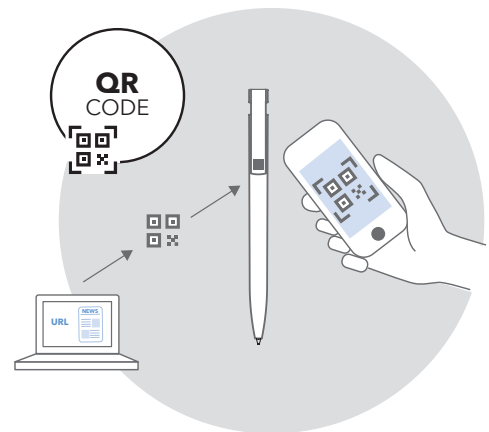

Ook mogelijk op gekleurde en transparante clip mits de drukkleur voldoende contrasterend is.

MODEL OVERZICHT QR CODE PENNEN

Alle artikelen in deze catalogus die zijn gemarkeerd met het „QR CODE“-logo kunnen eenvoudig worden bedrukt met een QR-code op de clip.



Trento, pagina 18

Liberty, pagina's 30 - 32

Super Hit, pagina's 26 - 29

Headliner, pagina's 42 - 43

Bridge, pagina's 39 - 40

Evocx, pagina 20

Challenger, pagina's 34 - 38

MADE IN GERMANY



GRATIS VERVANGENDE VULLING



Als de vulling eenmaal leeg is geschreven, kan de levensduur eenvoudig worden verlengd. Wij bieden alle gebruikers van onze schrijfwaren uit Nederland en andere Europese landen de mogelijkheid om een gratis vervangende vulling te bestellen via onze website vullingen.senator.com. U betaalt slechts € 1,00 verzendkosten.

Dit voorkomt verspilling, ontziet het milieu en verlengt de reclamelevensduur van uw balpen vele malen.

vullingen.senator.com

senator® magic flow

De hoge kwaliteit van de vulling zorgt voor blijvende schrijfprestaties en langdurig reclame-impact. Als specialist in kunststof schrijfwaren produceren wij ook onze X20 en G2 kunststof vullingen in **onze eigen fabriek in Duitsland**.

De **senator® magic flow** vulling behoort tot de beste in zijn klasse:

- Landurig schrijven zonder vlekken of smeren.
- Dankzij de hoge kwaliteit van de schrijfpunt, kogel en inkt van Duitse topkwaliteit schrijven onze pennen bijzonder vloeiend en gelijkmatig.
- **In twee lijndiktes:**
 - 1,0 mm voor wie de voorkeur geeft aan een helder en fijn lettertype
 - 1,4 mm voor wie de voorkeur geeft aan een dikkere lijn.
- **Onuitwisbaar** volgens ISO-12757-2 en getest volgens strenge kwaliteitscriteria om te voldoen aan de hoogste eisen.
- **Wij garanderen voor onze G2 vullingen: tot 5 jaar schrijfplezier**



8062 **senator® magic flow vulling (1,0 mm)**
Blauw of zwart, schrijflengte tot 2 km



8004 **senator® magic flow G2 vulling (1,0 mm)**
Blauw of zwart, schrijflengte tot 5 km



8080 **senator® magic flow G2 vulling (1,4 mm)**
Blauw of zwart, schrijflengte tot 3,5 km



8068 **senator® magic flow metalen vulling, G2**
Blauw of zwart, schrijflengte tot 8,5 km



BIOBASED- EN GERECECLEDE KUNSTSTOF



Wij van senator® doen actief onderzoek naar en investeringen in alternatieve materialen om de CO₂-voetafdruk te verkleinen en zien deze ontwikkelingen als zeer positief! Op dit moment verwerken wij al biobased plastics op basis van suikerriet in vier succesvolle balpenmodellen en zes modellen van post-industrieel gerecycled plastic.



BIOBASED KUNSTSTOFFEN (PLA)

Voor onze Bio-producten gebruiken wij een kunststof op basis van PLA, afgeleid van hernieuwbare, snelgroeiende grondstoffen.

Ons PLA is gemaakt van niet-genetisch gemodificeerd suikerriet. Een van de meest efficiënte grondstoffen voor PLA-productie.

Oorsprong

Hernieuwbare grondstof, biobased

Basisgrondstof

PLA (melkzuren afkomstig uit suikerriet)

Belangrijkste kenmerken

Voelt aangenaam aan en in natuurlijke kleuren verkrijgbaar

CO₂-Foot print

Verlaagd CO₂ omdat tot 85% organisch/hernieuwbaar is



GERECECLEDE KUNSTSTOFFEN (R-ABS)

Wij maken gebruik van een ABS ReCompound welke > 95% gerecycled is.

Dit betekent hergebruik uit verschillende industriële bronnen, retouren en alledaagse producten. Oftewel postindustriële.

Echt gerecycled kunststof gemaakt van duurzame artikelen

ABS (Thermoplastische kunststof)

Geheel mat oppervlak voor duurzame reclameboodschappen

Tot 75% minder CO₂ uitstoot in vergelijking tot nieuwe ABS kunststof



SUPER HIT MAT RECYCLED

NIEUW



Afbeelding schaal 1:1



Kwaliteits bedrukking



recycled

De Super Hit Mat Recycled balpen is naast de clip, middels gravering, voorzien van het "recycled" logo.

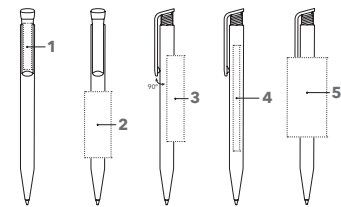

ART. NR. 3304

Balpen
Zichtbare onderdelen uit gerecycled materiaal
Matte houder,
senator® magic flow X20 vulling (1.0 mm),
schrijflengte tot 2.000 meter
Schrijfkleur: blauw of zwart.

Lichte oneffenheden in het oppervlak van het gerecycled materiaal zijn mogelijk.

SERVICES

PMS Service: vanaf 10.000 stuks, zie pagina 11

ADVIESPRIJS (IN EURO, PER STUK)

Adviesprijs in € per stuk, excl. BTW.

3304	500	1.000	2.500	5.000
Incl. 1 kleur kwaliteits bedrukking per positie	0,61	0,53	0,48	0,44
Elke volgende kleur	0,26	0,18	0,13	0,09
Incl. digitale bedrukking (CMYK), per motief	0,99	0,80	0,67	0,57

Bedrukking- en servicekosten, zie pagina 101

DRUKTECHNIEK / DRUKFORMAAT

Clip	1	Kwaliteits bedrukking	35 x 6 mm
		Digitale bedrukking	35 x 7 mm
Houder	2	Kwaliteits bedrukking	50 x 20 mm
		3 Kwaliteits bedrukking	65 x 13 mm
		4 Digitale bedrukking	60 x 7 mm
		5 Kwaliteits bedrukking	60 x 30 mm



ClimatePartner.com/13772-1910-1001

TRENTO MAT RECYCLED

Afbeelding schaal 1:1



Kwaliteits bedrukking



recycled

De Trento Mat Recycled balpen is naast de clip, middels gravering, voorzien van het "recycled" logo.

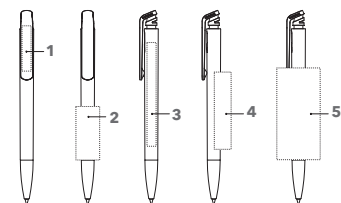

ART. NR. 3305

Balpen,
Zichtbare onderdelen uit gerecycled materiaal
Matte houder,
senator® magic flow G2 langschrijfvulling,
schrijflengte tot 5.000 meter
Schrijfkleur: blauw of zwart.

Lichte oneffenheden in het oppervlak van het gerecycled materiaal zijn mogelijk.

SERVICES

PMS Service: vanaf 10.000 stuks, zie pagina 11

ADVIESPRIJS (IN EURO, PER STUK)

Adviesprijs in € per stuk, excl. BTW.

3305	500	1.000	2.500	5.000
Incl. 1 kleur kwaliteits bedrukking per positie	0,73	0,65	0,60	0,56
Elke volgende kleur	0,26	0,18	0,13	0,09
Incl. digitale bedrukking (CMYK), per motief	1,11	0,92	0,79	0,69

Bedrukking- en servicekosten, zie pagina 101

DRUKTECHNIEK / DRUKFORMAAT

Clip	1	Kwaliteits bedrukking	35 x 6 mm
		Digitale bedrukking	35 x 7 mm
Houder	2	Kwaliteits bedrukking	40 x 20 mm
		3 Digitale bedrukking	60 x 7 mm
		4 Kwaliteits bedrukking	60 x 13 mm
		5 Kwaliteits bedrukking	60 x 30 mm



ClimatePartner.com/13772-1910-1001

LIBERTY MAT RECYCLED

Afbeelding schaal 1:1



Kwaliteits bedrukking

NIEUW

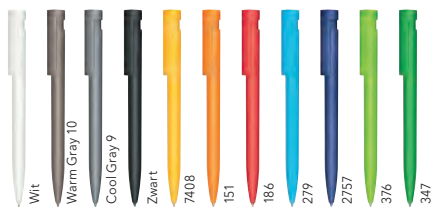

De Liberty Mat Recycled balpen is naast de clip, middels gravering, voorzien van het "recycled" logo.

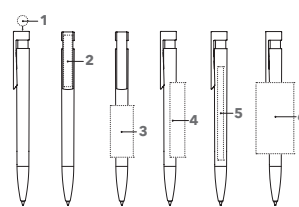

ART. NR. 3307

Balpen

Zichtbare onderdelen uit gerecycled materiaal

Matte houder, senator® magic flow G2 langschrijfvulling, schrijflengte tot 5.000 meter
Schrijfkleur: blauw of zwart.
Leverbaar vanaf mei 2023.
Lichte oneffenheden in het oppervlak van het gerecyclede materiaal zijn mogelijk.

SERVICES

PMS Service: vanaf 10.000 stuks, zie pagina 11
5.000 in 5: zie pagina 12

ADVIESPRIJS (IN EURO, PER STUK)

Adviesprijs in € per stuk, excl. BTW.

3307	500	1.000	2.500	5.000
Incl. 1 kleur kwaliteits bedrukking per positie	0,84	0,76	0,71	0,67
Elke volgende kleur	0,26	0,18	0,13	0,09
Incl. digitale bedrukking (CMYK), per motief	1,22	1,03	0,90	0,80

Bedrukking- en servicekosten, zie pagina 101

DRUKTECHNIEK / DRUKFORMAAT

Drukker	1	Digitale bedrukking	Ø 9,5 mm
Clip	2	Kwaliteits bedrukking	40 x 6 mm
		Digitale bedrukking	35 x 7 mm
Houder	3	Kwaliteits bedrukking	45 x 20 mm
	4	Kwaliteits bedrukking	65 x 13 mm
	5	Digitale bedrukking	60 x 7 mm
	6	Kwaliteits bedrukking (vanaf 1.000 stuks)	60 x 30 mm



CHALLENGER MAT RECYCLED

Afbeelding schaal 1:1



Kwaliteits bedrukking



De Challenger Mat Recycled balpen is tegenover de clip, middels bedrukking, voorzien van het "recycled material" logo.

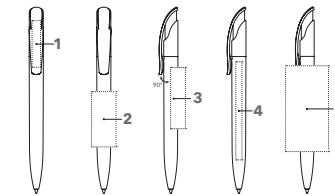

ART. NR. 3402

Balpen

Zichtbare onderdelen uit gerecycled materiaal

Matte houder, senator® magic flow G2 langschrijfvulling, schrijflengte tot 5.000 meter
Schrijfkleur: blauw of zwart
Houd er rekening mee dat lichte oneffenheden in het oppervlak bij gerecycled materiaal mogelijk zijn.

SERVICES

PMS Service: vanaf 10.000 stuks, zie pagina 11
Express Service (Online Portal): zie pagina 12
5.000 in 5: zie pagina 12

ADVIESPRIJS (IN EURO, PER STUK)

Adviesprijs in € per stuk, excl. BTW.

3402	500	1.000	2.500	5.000
Incl. 1 kleur kwaliteits bedrukking per positie	0,96	0,88	0,83	0,79
Elke volgende kleur	0,26	0,18	0,13	0,09
Incl. digitale bedrukking (CMYK), per motief	1,34	1,15	1,02	0,92
Toeslag Magic Flow 1.4 mm	-	0,29	0,29	0,29

Bedrukking- en servicekosten, zie pagina 101

DRUKTECHNIEK / DRUKFORMAAT

Clip	1	Kwaliteits bedrukking	35 x 7 mm
		Digitale bedrukking	40 x 5 mm
Houder	2	Kwaliteits bedrukking	45 x 20 mm
	3	Kwaliteits bedrukking	50 x 12 mm
	4	Digitale bedrukking	60 x 7 mm
	5	Kwaliteits bedrukking (vanaf 1.000 stuks)	60 x 35 mm



EVOXX POLISHED RECYCLED

Afbeelding schaal 1:1

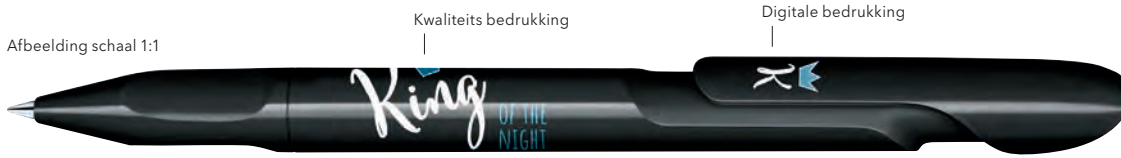

De Evoxx Polished Recycled balpen is tegenover de clip, middels bedrukking, voorzien van het "recycled material" logo.



As Awarded by The Chicago-Memorial Museum of Architecture and Design and The Museum of Architecture and Design and The Architecture Art Design and Urban Studies.

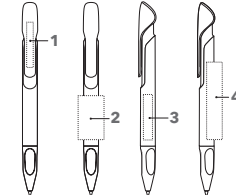

ART. NR. 3273

Balpen
Zichtbare onderdelen van gerecycled materiaal.

Glanzend polished, senator® magic flow G2 langschrijfvulling, schrijflengte tot 5.000 meter
Schrijfkleur: blauw of zwart.
Lichte oneffenheden in het oppervlak van het gerecycled materiaal zijn mogelijk.

SERVICES

PMS Service: vanaf 10.000 stuks, zie pagina 11

ADVIESPRIJS (IN EURO, PER STUK)

Adviesprijs in € per stuk, excl. BTW.

3273	500	1.000	2.500	5.000
Incl. 1 kleur kwaliteits bedrukking per positie	0,84	0,76	0,71	0,67
Elke volgende kleur	0,26	0,18	0,13	0,09
Incl. digitale bedrukking (CMYK), per motief	1,22	1,03	0,90	0,80

Bedrukking- en servicekosten, zie pagina 101

DRUKTECHNIEK / DRUKFORMAAT

Clip	1	Kwaliteits bedrukking	35 x 5 mm
		Digitale bedrukking	35 x 7 mm
Houder	2	Kwaliteits bedrukking	28 x 20 mm
		Kwaliteits bedrukking (vanaf 1.000 stuks)	40 x 28 mm
	3	Digitale bedrukking	35 x 7 mm
	4	Kwaliteits bedrukking	50 x 12 mm
		Kwaliteits bedrukking (vanaf 1.000 stuks)	55 x 18 mm



Klimaatneutraal

Product
ClimatePartner.com/13772-1910-1001

EVOXX DUO POLISHED RECYCLED

Afbeelding schaal 1:1



De Evoxx Polished Recycled balpen is tegenover de clip, middels bedrukking, voorzien van het "recycled material" logo.



As Awarded by The Chicago-Memorial Museum of Architecture and Design and The Museum of Architecture and Design and The Architecture Art Design and Urban Studies.

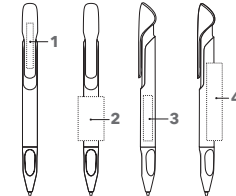

NIEUW



ART. NR. 3274

Balpen
Zichtbare onderdelen van gerecycled materiaal.

Glanzend polished, senator® magic flow G2 langschrijfvulling, schrijflengte tot 5.000 meter
Schrijfkleur: blauw of zwart.
Leverbaar vanaf mei 2023.

Lichte oneffenheden in het oppervlak van het gerecycled materiaal zijn mogelijk.

SERVICES

PMS Service: vanaf 10.000 stuks, zie pagina 11

ADVIESPRIJS (IN EURO, PER STUK)

Adviesprijs in € per stuk, excl. BTW.

3274	500	1.000	2.500	5.000
Incl. 1 kleur kwaliteits bedrukking per positie	0,84	0,76	0,71	0,67
Elke volgende kleur	0,26	0,18	0,13	0,09
Incl. digitale bedrukking (CMYK), per motief	1,22	1,03	0,90	0,80

Bedrukking- en servicekosten, zie pagina 101

DRUKTECHNIEK / DRUKFORMAAT

Clip	1	Kwaliteits bedrukking	35 x 5 mm
		Digitale bedrukking	35 x 7 mm
Houder	2	Kwaliteits bedrukking	28 x 20 mm
		Kwaliteits bedrukking (vanaf 1.000 stuks)	40 x 28 mm
	3	Digitale bedrukking	35 x 7 mm
	4	Kwaliteits bedrukking	50 x 12 mm
		Kwaliteits bedrukking (vanaf 1.000 stuks)	55 x 18 mm



Klimaatneutraal

Product
ClimatePartner.com/13772-1910-1001

SUPER HIT BIO

DE KLASSIEKER UIT BIO-KUNSTSTOF.

Gemaakt van hernieuwbare grondstoffen, duurzaam en kwaliteit made in Germany. De penne voor uw milieubewuste merkpresentatie.



SUPER HIT BIO

Afbeelding schaal 1:1

Kwaliteits bedrukking

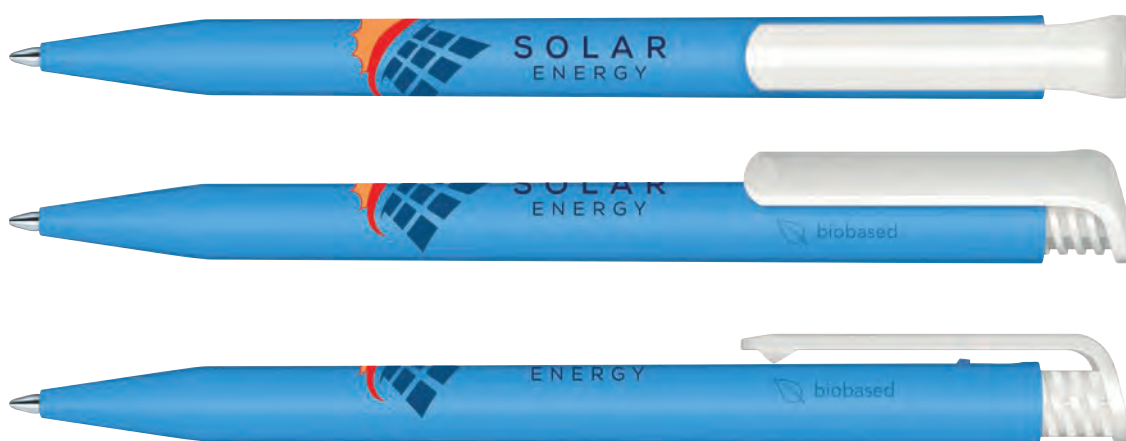

De Super Hit Bio balpen is naast de clip, middels graving, voorzien van het "biobased" logo.

biobased

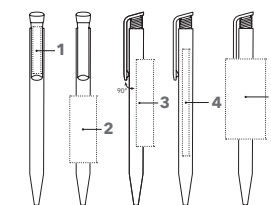

ART. NR. 3300

Balpen

Houder: biobased materiaal, matte houder

Clip: polished wit
senator® magic flow X20 vulling (1.0 mm),
schrijflengte tot 2.000 meter
Schrijfkleur: blauw of zwart
Opmerking: Lichte oneffenheden in het oppervlak
van het Biobased materiaal zijn mogelijk.

SERVICES

PMS Service: vanaf 10.000 stuks, zie pagina 11
Express Service (Online Portal): zie pagina 12
5.000 in 5: zie pagina 12

ADVIESPRIJS (IN EURO, PER STUK)

Adviesprijs in € per stuk, excl. BTW.

3300	500	1.000	2.500	5.000
Incl. 1 kleur kwaliteits bedrukking per positie	0,66	0,58	0,53	0,49
Elke volgende kleur	0,26	0,18	0,13	0,09
Incl. digitale bedrukking (CMYK), per motief	1,04	0,85	0,72	0,62

Bedrukking- en servicekosten, zie pagina 101

DRUKTECHNIEK / DRUKFORMAAT

Clip	1	Kwaliteits bedrukking	35 x 6 mm
		Digitale bedrukking	35 x 7 mm
Houder	2	Kwaliteits bedrukking	50 x 20 mm
	3	Kwaliteits bedrukking	65 x 13 mm
	4	Digitale bedrukking	60 x 7 mm
	5	Kwaliteits bedrukking	60 x 30 mm
		(vanaf 1.000 stuks)	

Klimaatneutraal
Product
ClimatePartner.com/13772-1910-1001

LIBERTY BIO

TOP-DESIGN IN BIO-KUNSTSTOF.

Een door en door duurzaam concept, biobased kunststof, in trendy uitvoering met verwisselbare vulling. Milieubewustzijn gaat hand in hand met praktisch design.



LIBERTY BIO

Afbeelding schaal 1:1

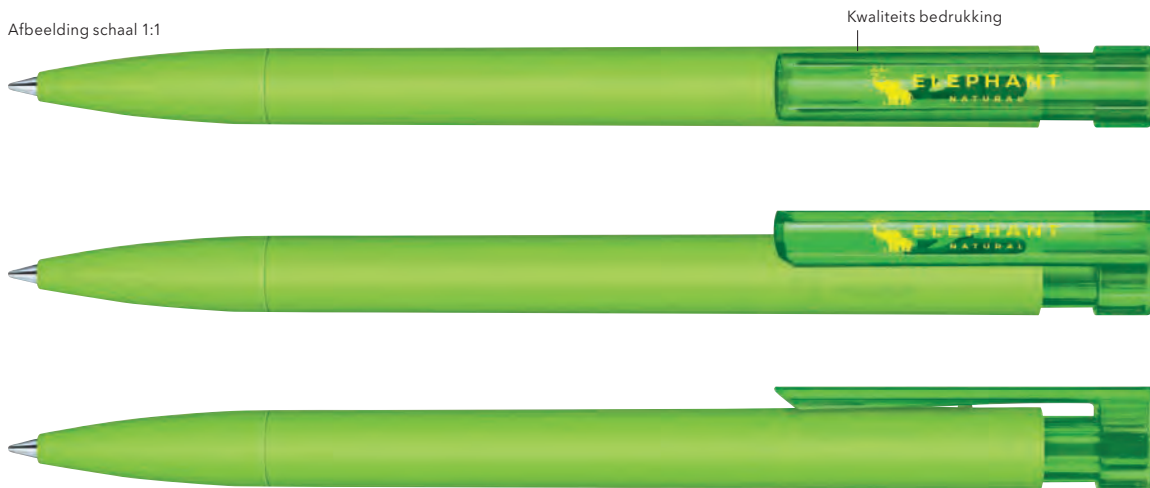

De Liberty Bio balpen is naast de clip, middels gravering, voorzien van het "biobased" logo.

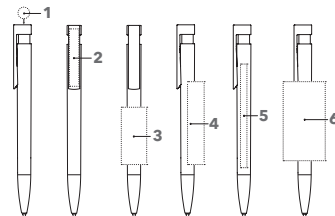

ART. NR. 3310

Balpen

Houder en voorstuk: biobased mat
Clip en tussenstukje: glanzend transparant
senator® magic flow G2 vulling (1.0 mm),
schrijflengte tot 5.000 meter
Schrijfkleur: blauw of zwart
Opmerking: Lichte oneffenheden in het oppervlak van het biobased materiaal zijn mogelijk.

SERVICES

Mix & Match: vanaf 10.000 stuks, zie pagina 10
PMS Service: vanaf 10.000 stuks, zie pagina 11
Express Service (Online Portal): zie pagina 12
5.000 in 5: zie pagina 12

ADVIESPRIJS (IN EURO, PER STUK)

Adviesprijs in € per stuk, excl. BTW.

3310	500	1.000	2.500	5.000
Incl. 1 kleur kwaliteits bedrukking per positie	0,93	0,85	0,80	0,76
Elke volgende kleur	0,26	0,18	0,13	0,09
Incl. digitale bedrukking (CMYK), per motief	1,31	1,12	0,99	0,89

Bedrukking- en servicekosten, zie pagina 101

DRUKTECHNIEK / DRUKFORMAAT

Drukker	1	Digitale bedrukking	Ø 9,5 mm
Clip	2	Kwaliteits bedrukking	40 x 6 mm
		Digitale bedrukking	35 x 7 mm
Houder	3	Kwaliteits bedrukking	45 x 20 mm
	4	Kwaliteits bedrukking	65 x 13 mm
	5	Digitale bedrukking	60 x 7 mm
	6	Kwaliteits bedrukking	60 x 30 mm (vanaf 1.000 stuks)



ClimatePartner.com/13772-1910-1001

SKEYE BIO

Afbeelding schaal 1:1

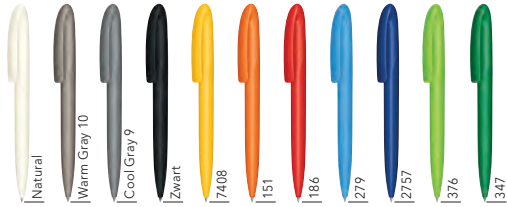

reddot award 2019 winner



As Awarded by The Chicago Athenaeum, Museum of Architecture and Design and The European Centre for Architecture Art Design and Urban Studies



PSI SUSTAINABILITY AWARDS 2018 Winner

De Skeye Bio balpen is naast de clip voorzien van het biomateriaal kenmerk.

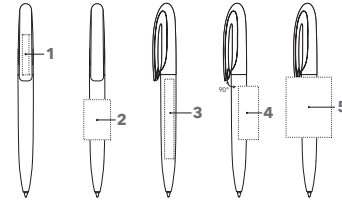

ART. NR. 3290

Balpen met draaimechaniek

Geheel mat, biobased materiaal, senator® magic flow G2 vulling (1.0 mm), schrijflengte tot 5.000 meter
Schrijfkleur: blauw of zwart
Opmerking:
Lichte oneffenheden in het oppervlak van het Biobased materiaal zijn mogelijk.

SERVICES

PMS Service: vanaf 10.000 stuks, zie pagina 11
Express Service (Online Portal): zie pagina 12
5.000 in 5: zie pagina 12

ADVIESPRIJS (IN EURO, PER STUK)

Adviesprijs in € per stuk, excl. BTW.

3290	500	1.000	2.500	5.000
Incl. 1 kleur kwaliteits bedrukking per positie	1,19	1,11	1,06	1,02
Elke volgende kleur	0,26	0,18	0,13	0,09
Incl. digitale bedrukking (CMYK), per motief	1,57	1,38	1,25	1,15
Toeslag Magic Flow 1.4 mm	-	0,29	0,29	0,29

Bedrukking- en servicekosten, zie pagina 101

DRUKTECHNIEK / DRUKFORMAAT

Clip	1	Kwaliteits bedrukking	35 x 6 mm
		Digitale bedrukking <td>35 x 7 mm</td>	35 x 7 mm
Houder	2	Kwaliteits bedrukking	30 x 20 mm
	3	Digitale bedrukking	50 x 7 mm
	4	Kwaliteits bedrukking	40 x 15 mm
	5	Kwaliteits bedrukking (vanaf 1.000 stuks)	45 x 34 mm



Klimaatneutraal
Product
ClimatePartner.com/13772-1910-1001

NATURE PLUS BIO

Afbeelding schaal 1:1



De Nature Plus balpen is naast de clip voorzien van het biomateriaal kenmerk.

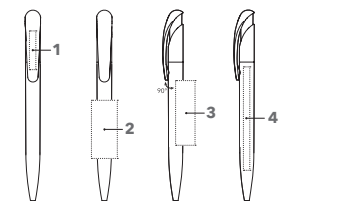

ART. NR. 2796

Balpen

Geheel mat polished, biobased materiaal, senator® magic flow G2 vulling (1.0 mm), schrijflengte tot 5.000 meter
Schrijfkleur: blauw of zwart
Opmerking:
Lichte oneffenheden in het oppervlak van het Biobased materiaal zijn mogelijk.

SERVICES

Mix & Match: vanaf 10.000 stuks, zie pagina 10
PMS Service: vanaf 10.000 stuks, zie pagina 11
Express Service (Online Portal): zie pagina 12
5.000 in 5: zie pagina 12

ADVIESPRIJS (IN EURO, PER STUK)

Adviesprijs in € per stuk, excl. BTW.

2796	500	1.000	2.500	5.000
Incl. 1 kleur kwaliteits bedrukking per positie	1,06	0,98	0,93	0,89
Elke volgende kleur	0,26	0,18	0,13	0,09
Incl. digitale bedrukking (CMYK), per motief	1,44	1,25	1,12	1,02
Toeslag Magic Flow 1.4 mm	-	0,29	0,29	0,29

Bedrukking- en servicekosten, zie pagina 101

DRUKTECHNIEK / DRUKFORMAAT

Clip	1	Kwaliteits bedrukking	30 x 5 mm
		Digitale bedrukking	35 x 7 mm
Houder	2	Kwaliteits bedrukking	45 x 20 mm
	3	Kwaliteits bedrukking	50 x 15 mm
	4	Digitale bedrukking	80 x 7 mm



Klimaatneutraal
Product
ClimatePartner.com/13772-1910-1001

DART

VOORDELIGE METGEZEL IN HET DAGELIJKS LEVEN.

Design balpen met artistieke lijnen en van geweldige kwaliteit. Prijs en kwaliteit zijn perfect in balans, zeer geschikt voor een geringer budget.

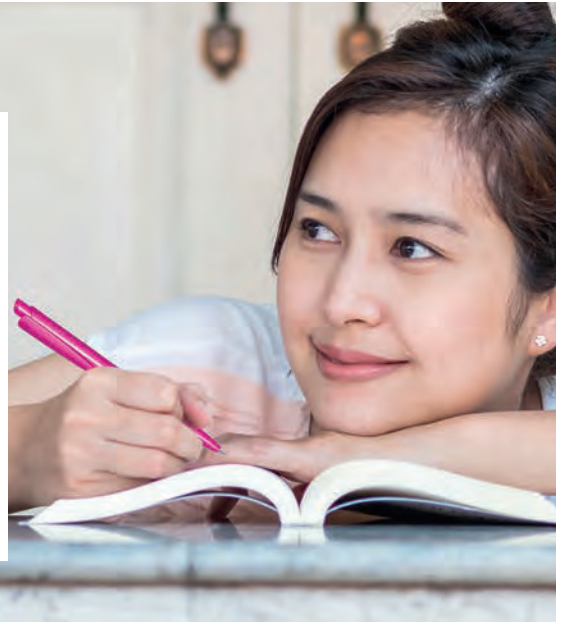

DART POLISHED

Afbeelding schaal 1:1

Kwaliteits bedrukking

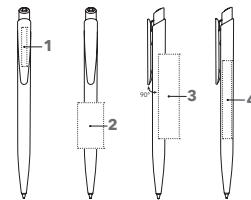
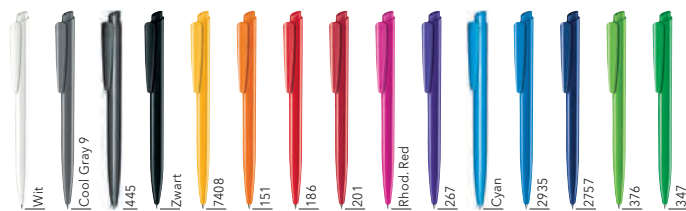

ART. NR. 2600

Balpen

Geheel glanzend polished, senator® magic flow X20 vulling (1.0 mm), schrijflengte tot 5.000 meter
Schrijfkleur: blauw of zwart

SERVICES

PMS Service: vanaf 10.000 stuks, zie pagina 11
5.000 in 5: zie pagina 12

ADVIESPRIJS (IN EURO, PER STUK)

Adviesprijs in € per stuk, excl. BTW.

2600	500	1.000	2.500	5.000
Incl. 1 kleur kwaliteits bedrukking per positie	0,51	0,43	0,38	0,34
Elke volgende kleur	0,26	0,18	0,13	0,09
Incl. digitale bedrukking (CMYK), per motief	0,89	0,70	0,57	0,47

Bedrukking- en servicekosten, zie pagina 101

DRUKTECHNIEK / DRUKFORMAAT

Clip	1	Kwaliteits bedrukking	30 x 4 mm of 25 x 5 mm of 20 x 6 mm
		Digitale bedrukking	33 x 4 mm of 28 x 5 mm of 23 x 6 mm
Houder	2	Kwaliteits bedrukking	35 x 20 mm
	3	Kwaliteits bedrukking	65 x 12 mm
	4	Digitale bedrukking	60 x 7 mm

DART POLISHED BASIC

Afbeelding schaal 1:1

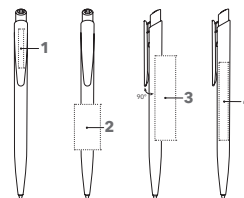
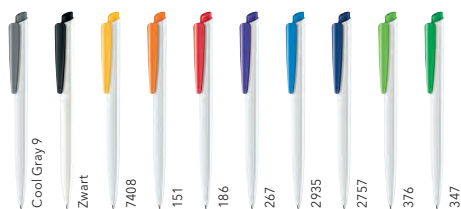
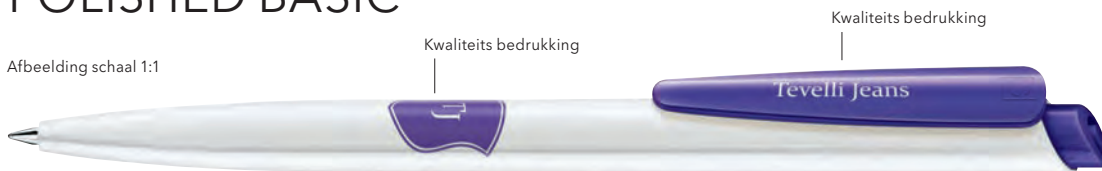

ART. NR. 2959

Balpen

Polished witte houder, gekleurde polished clip, senator® magic flow X20 vulling (1.0 mm), schrijflengte tot 2.000 meter
Schrijfkleur: blauw of zwart

SERVICES

PMS Service: vanaf 10.000 stuks, zie pagina 11
5.000 in 5: zie pagina 12

ADVIESPRIJS (IN EURO, PER STUK)

Adviesprijs in € per stuk, excl. BTW.

2959	500	1.000	2.500	5.000
Incl. 1 kleur kwaliteits bedrukking per positie	0,51	0,43	0,38	0,34
Elke volgende kleur	0,26	0,18	0,13	0,09
Incl. digitale bedrukking (CMYK), per motief	0,89	0,70	0,57	0,47

Bedrukking- en servicekosten, zie pagina 101

DRUKTECHNIEK / DRUKFORMAAT

Clip	1	Kwaliteits bedrukking	30 x 4 mm
			of 25 x 5 mm
			of 20 x 6 mm
		Digitale bedrukking	33 x 4 mm
			of 28 x 5 mm
			of 23 x 6 mm
Houder	2	Kwaliteits bedrukking	35 x 20 mm
			65 x 12 mm
		4	Digitale bedrukking
			60 x 7 mm

DART CLEAR

Afbeelding schaal 1:1

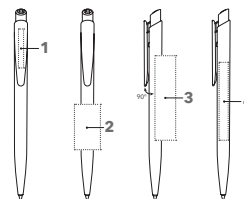

ART. NR. 2602

Balpen

Glanzend transparante houder, polished clip, senator® magic flow X20 vulling (1.0 mm), schrijflengte tot 2.000 meter
Schrijfkleur: blauw of zwart

SERVICES

PMS Service: vanaf 10.000 stuks, zie pagina 11
5.000 in 5: zie pagina 12

ADVIESPRIJS (IN EURO, PER STUK)

Adviesprijs in € per stuk, excl. BTW.

2602	500	1.000	2.500	5.000
Incl. 1 kleur kwaliteits bedrukking per positie	0,51	0,43	0,38	0,34
Elke volgende kleur	0,26	0,18	0,13	0,09
Incl. digitale bedrukking (CMYK), per motief	0,89	0,70	0,57	0,47

Bedrukking- en servicekosten, zie pagina 101

DRUKTECHNIEK / DRUKFORMAAT

Clip	1	Kwaliteits bedrukking	30 x 4 mm
			of 25 x 5 mm
			of 20 x 6 mm
		Digitale bedrukking	33 x 4 mm
			of 28 x 5 mm
			of 23 x 6 mm
Houder	2	Kwaliteits bedrukking	35 x 20 mm
			65 x 12 mm
		3	Kwaliteits bedrukking
			65 x 12 mm
		4	Digitale bedrukking
			60 x 7 mm

SUPER HIT POLISHED

Afbeelding schaal 1:1

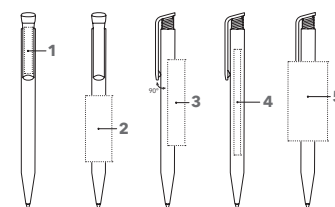

ART. NR. 2883

Balpen

Geheel glanzend polished, senator® magic flow X20 vulling (1.0 mm)
Schrijflengte tot 2.000 meter
Schrijfkleur: blauw of zwart

SERVICES

Mix & Match: vanaf 10.000 stuks, zie pagina 10
PMS Service: vanaf 10.000 stuks, zie pagina 11
Express Service (Online Portal): zie pagina 12
5.000 in 5: zie pagina 12

ADVIESPRIJS (IN EURO, PER STUK)

Adviesprijs in € per stuk, excl. BTW.

2883	500	1.000	2.500	5.000
Incl. 1 kleur kwaliteits bedrukking per positie	0,51	0,43	0,38	0,34
Elke volgende kleur	0,26	0,18	0,13	0,09
Incl. digitale bedrukking (CMYK), per motief	0,89	0,70	0,57	0,47

Bedrukking- en servicekosten, zie pagina 101

DRUKTECHNIEK / DRUKFORMAAT

Clip	1 Kwaliteits bedrukking	35 x 6 mm
	Digitale bedrukking	35 x 7 mm
Houder	2 Kwaliteits bedrukking	50 x 20 mm
	3 Kwaliteits bedrukking	65 x 13 mm
	4 Digitale bedrukking	80 x 7 mm
	5 Kwaliteits bedrukking (vanaf 1.000 stuks)	60 x 30 mm
	Digitale bedrukking op witte houder (vanaf 1.000 stuks)	70 x 33 mm

SUPER HIT POLISHED BASIC

Afbeelding schaal 1:1

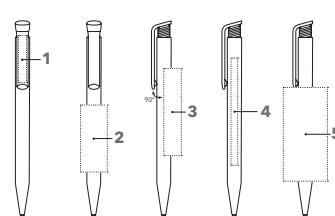

ART. NR. 2955

Balpen

Glanzend polished witte houder, gekleurde polished clip, senator® magic flow X20 vulling (1.0 mm), schrijflengte tot 2.000 meter
Schrijfkleur: blauw of zwart

SERVICES

Mix & Match: vanaf 10.000 stuks, zie pagina 10
PMS Service: vanaf 10.000 stuks, zie pagina 11
Express Service (Online Portal): zie pagina 12
5.000 in 5: zie pagina 12

ADVIESPRIJS (IN EURO, PER STUK)

Adviesprijs in € per stuk, excl. BTW.

2955	500	1.000	2.500	5.000
Incl. 1 kleur kwaliteits bedrukking per positie	0,51	0,43	0,38	0,34
Elke volgende kleur	0,26	0,18	0,13	0,09
Incl. digitale bedrukking (CMYK), per motief	0,89	0,70	0,57	0,47

Bedrukking- en servicekosten, zie pagina 101

DRUKTECHNIEK / DRUKFORMAAT

Clip	1 Kwaliteits bedrukking	35 x 6 mm
	Digitale bedrukking	35 x 7 mm
Houder	2 Kwaliteits bedrukking	50 x 20 mm
	3 Kwaliteits bedrukking	65 x 13 mm
	4 Digitale bedrukking	80 x 7 mm
	5 Kwaliteits bedrukking (vanaf 1.000 stuks)	60 x 30 mm
	Digitale bedrukking (vanaf 1.000 stuks)	70 x 33 mm

SUPER HIT POLISHED BASIC SG

Afbeelding schaal 1:1

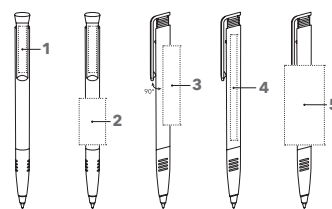

ART. NR. 2956

Balpen

Glanzend polished witte houder, gekleurde polished clip en softgrip, senator® magic flow X20 vulling (1.0 mm), schrijflengte tot 2.000 meter
Schrijfkleur: blauw of zwart

SERVICES

Mix & Match: vanaf 10.000 stuks, zie pagina 10

PMS Service: vanaf 10.000 stuks, zie pagina 11

ADVIESPRIJS (IN EURO, PER STUK)

Adviesprijs in € per stuk, excl. BTW.

2956	500	1.000	2.500	5.000
Incl. 1 kleur kwaliteits bedrukking per positie	0,56	0,48	0,43	0,39
Elke volgende kleur	0,26	0,18	0,13	0,09
Incl. digitale bedrukking (CMYK), per motief	0,94	0,75	0,62	0,52

Bedrukking- en servicekosten, zie pagina 101

DRUKTECHNIEK / DRUKFORMAAT

Clip	1 Kwaliteits bedrukking	35 x 6 mm
	Digitale bedrukking	35 x 7 mm
Houder	2 Kwaliteits bedrukking	35 x 20 mm
	3 Kwaliteits bedrukking	60 x 12 mm
	4 Digitale bedrukking	80 x 7 mm
	5 Kwaliteits bedrukking (vanaf 1.000 stuks)	60 x 30 mm

SUPER HIT POLISHED ANTIBAC®

Afbeelding schaal 1:1



Kwaliteits bedrukking



Elke Super Hit Antibac is tegenover de clip voorzien van het logo "Antibac".

Antibac

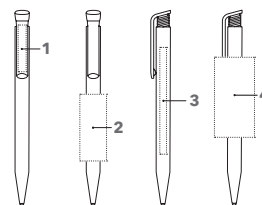

ART. NR. 3306

Balpen met antibacteriële en antivirale bescherming in het oppervlak.

Met zilververbinding gedoteerde kunststof uit Duitsland. De antibacteriële werking is conform ISO 22196 en antiviraal getest volgens ISO 21702. Geheel glanzend polished, witte houder en clip, senator® magic flow X20 langschrijfvulling (1,0 mm), schrijflengte tot 2.000 meter
Schrijfkleur: blauw of zwart

SERVICES

PMS Service: vanaf 10.000 stuks, zie pagina 11

Express Service (Online Portal): zie pagina 12

ADVIESPRIJS (IN EURO, PER STUK)

Adviesprijs in € per stuk, excl. BTW.

3306	500	1.000	2.500	5.000
Incl. 1 kleur kwaliteits bedrukking per positie	0,56	0,48	0,43	0,39
Elke volgende kleur	0,26	0,18	0,13	0,09
Incl. digitale bedrukking (CMYK), per motief	0,94	0,75	0,62	0,52

Bedrukking- en servicekosten, zie pagina 101

DRUKTECHNIEK / DRUKFORMAAT

Clip	1 Kwaliteits bedrukking	35 x 7 mm
	Digitale bedrukking	35 x 7 mm
Houder	2 Kwaliteits bedrukking	40 x 20 mm
	3 Digitale bedrukking	60 x 7 mm
	4 Kwaliteits bedrukking (vanaf 1.000 stuks)	60 x 30 mm

SUPER HIT CLEAR

Afbeelding schaal 1:1

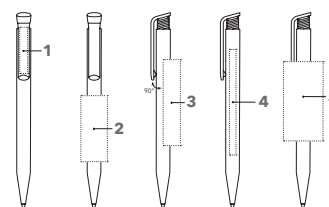

ART. NR. 2756

Balpen

Glanzend transparante houder, polished clip, senator® magic flow X20 vulling (1.0 mm), schrijflengte tot 2.000 meter
Schrijfkleur: blauw of zwart

SERVICES

Mix & Match: vanaf 10.000 stuks, zie pagina 10
PMS Service: vanaf 10.000 stuks, zie pagina 11
5.000 in 5: zie pagina 12

ADVIESPRIJS (IN EURO, PER STUK)

Adviesprijs in € per stuk, excl. BTW.

2756	500	1.000	2.500	5.000
Incl. 1 kleur kwaliteits bedrukking per positie	0,51	0,43	0,38	0,34
Elke volgende kleur	0,26	0,18	0,13	0,09
Incl. digitale bedrukking (CMYK), per motief	0,89	0,70	0,57	0,47

Bedrukking- en servicekosten, zie pagina 101

DRUKTECHNIEK / DRUKFORMAAT

Clip	1	Kwaliteits bedrukking	35 x 6 mm
		Digitale bedrukking	35 x 7 mm
Houder	2	Kwaliteits bedrukking	50 x 20 mm
	3	Kwaliteits bedrukking	65 x 13 mm
	4	Digitale bedrukking	80 x 7 mm
	5	Kwaliteits bedrukking	60 x 30 mm
		(vanaf 1.000 stuks)	

SUPER HIT CLEAR SG

Afbeelding schaal 1:1

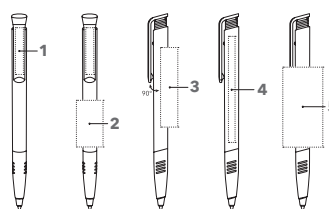

ART. NR. 2234

Balpen

Glanzend transparante houder, softgrip in de kleur van de houder, polished clip, senator® magic flow X20 vulling (1.0 mm), schrijflengte tot 2.000 meter
Schrijfkleur: blauw of zwart

SERVICES

Mix & Match: vanaf 10.000 stuks, zie pagina 10
PMS Service: vanaf 10.000 stuks, zie pagina 11
Express Service (Online Portal): zie pagina 12

ADVIESPRIJS (IN EURO, PER STUK)

Adviesprijs in € per stuk, excl. BTW.

2234	500	1.000	2.500	5.000
Incl. 1 kleur kwaliteits bedrukking per positie	0,56	0,48	0,43	0,39
Elke volgende kleur	0,26	0,18	0,13	0,09
Incl. digitale bedrukking (CMYK), per motief	0,94	0,75	0,62	0,52

Bedrukking- en servicekosten, zie pagina 101

DRUKTECHNIEK / DRUKFORMAAT

Clip	1	Kwaliteits bedrukking	35 x 6 mm
		Digitale bedrukking	35 x 7 mm
Houder	2	Kwaliteits bedrukking	35 x 20 mm
	3	Kwaliteits bedrukking	60 x 12 mm
	4	Digitale bedrukking	80 x 7 mm
	5	Kwaliteits bedrukking	60 x 30 mm
		(vanaf 1.000 stuks)	

SUPER HIT FROSTED

Afbeelding schaal 1:1

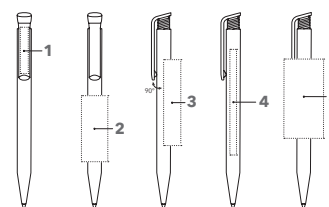

ART. NR. 2244

Balpen

Frosted matte houder, polished clip, senator® magic flow X20 vulling (1.0 mm), schrijflengte tot 2.000 meter
Schrijfkleur: blauw of zwart

SERVICES

Mix & Match: vanaf 10.000 stuks, zie pagina 10
PMS Service: vanaf 10.000 stuks, zie pagina 11
Express Service (Online Portal): zie pagina 12
5.000 in 5: zie pagina 12

ADVIESPRIJS (IN EURO, PER STUK)

Adviesprijs in € per stuk, excl. BTW.

2244	500	1.000	2.500	5.000
Incl. 1 kleur kwaliteits bedrukking per positie	0,51	0,43	0,38	0,34
Elke volgende kleur	0,26	0,18	0,13	0,09
Incl. digitale bedrukking (CMYK), per motief	0,89	0,70	0,57	0,47

Bedrukking- en servicekosten, zie pagina 101

DRUKTECHNIEK / DRUKFORMAAT

Clip	1	Kwaliteits bedrukking	35 x 6 mm
		Digitale bedrukking	35 x 7 mm
Houder	2	Kwaliteits bedrukking	50 x 20 mm
	3	Kwaliteits bedrukking	65 x 13 mm
	4	Digitale bedrukking	80 x 7 mm
	5	Kwaliteits bedrukking (vanaf 1.000 stuks)	60 x 30 mm

SUPER HIT MAT

Afbeelding schaal 1:1

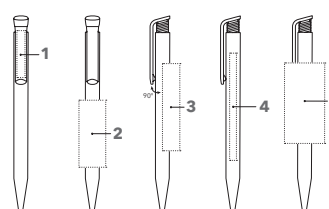
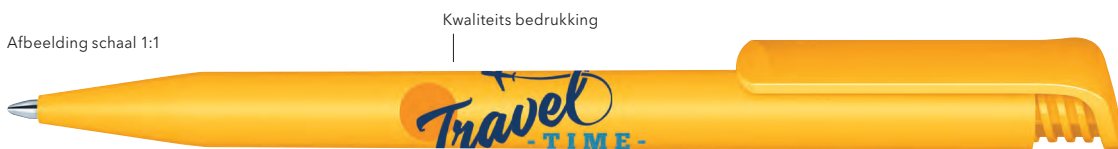

ART. NR. 2904

Balpen

Matte houder, polished clip, senator® magic flow X20 vulling (1.0 mm), schrijflengte tot 2.000 meter
Schrijfkleur: blauw of zwart

SERVICES

Mix & Match: vanaf 10.000 stuks, zie pagina 10
PMS Service: vanaf 10.000 stuks, zie pagina 11
5.000 in 5: zie pagina 12

ADVIESPRIJS (IN EURO, PER STUK)

Adviesprijs in € per stuk, excl. BTW.

2904	500	1.000	2.500	5.000
Incl. 1 kleur kwaliteits bedrukking per positie	0,51	0,43	0,38	0,34
Elke volgende kleur	0,26	0,18	0,13	0,09
Incl. digitale bedrukking (CMYK), per motief	0,89	0,70	0,57	0,47

Bedrukking- en servicekosten, zie pagina 101

DRUKTECHNIEK / DRUKFORMAAT

Clip	1	Kwaliteits bedrukking	35 x 6 mm
		Digitale bedrukking	35 x 7 mm
Houder	2	Kwaliteits bedrukking	50 x 20 mm
	3	Kwaliteits bedrukking	65 x 13 mm
	4	Digitale bedrukking	80 x 7 mm
	5	Kwaliteits bedrukking (vanaf 1.000 stuks)	60 x 30 mm

Dit artikel gaat uit collectie en is leverbaar zolang de voorraad strekt.

LIBERTY

TIJDLOZE DESIGNFAVORIEET VOOR EEN KRACHTIGE BOODSCHAP.

Design in zijn puurste vorm: strak vormgegeven en tijdloos. Met zijn artistieke vormen en briljante kleuren biedt de Liberty de perfecte setting voor zelfbewuste reclame.

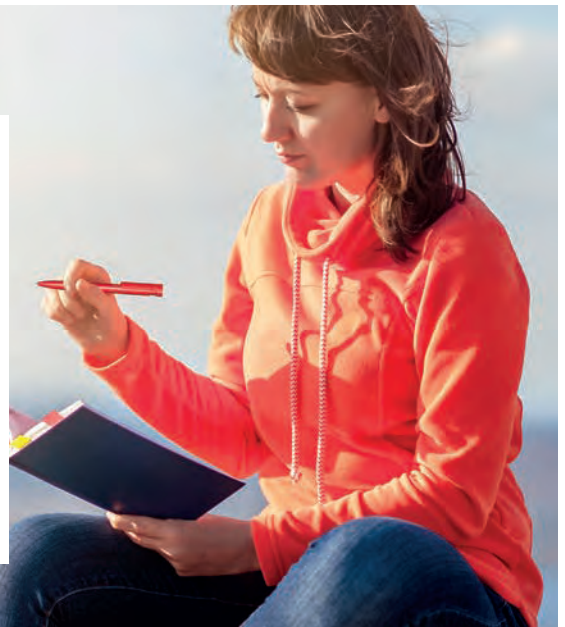

LIBERTY POLISHED

Afbeelding schaal 1:1

Kwaliteits bedrukking

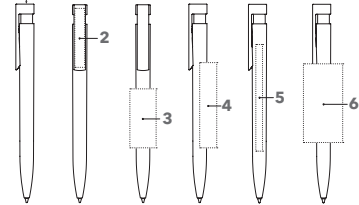

ART. NR. 2915

Balpen

Geheel glanzend polished, senator® magic flow G2 vulling (1.0 mm), schrijflengte tot 5.000 meter
Schrijfkleur: blauw of zwart

SERVICES

Mix & Match: vanaf 10.000 stuks, zie pagina 10
PMS Service: vanaf 10.000 stuks, zie pagina 11
Express Service (Online Portal): zie pagina 12
5.000 in 5: zie pagina 12

ADVIESPRIJS (IN EURO, PER STUK)

Adviesprijs in € per stuk, excl. BTW.

2915	500	1.000	2.500	5.000
Incl. 1 kleur kwaliteits bedrukking per positie	0,68	0,60	0,55	0,51
Elke volgende kleur	0,26	0,18	0,13	0,09
Incl. digitale bedrukking (CMYK), per motief	1,06	0,87	0,74	0,64

Bedrukking- en servicekosten, zie pagina 101

DRUKTECHNIEK / DRUKFORMAAT

Drukker	1	Digitale bedrukking	Ø 9,5 mm
Clip	2	Kwaliteits bedrukking	40 x 6 mm
		Digitale bedrukking	35 x 7 mm
Houder	3	Kwaliteits bedrukking	45 x 20 mm
	4	Kwaliteits bedrukking	65 x 13 mm
	5	Digitale bedrukking	80 x 7 mm
	6	Kwaliteits bedrukking (vanaf 1.000 stuks)	60 x 30 mm
		Digitale bedrukking op witte houder (vanaf 1.000 stuks)	70 x 33 mm

LIBERTY POLISHED BASIC

Afbeelding schaal 1:1



Digitale bedrukking

Kwaliteits bedrukking

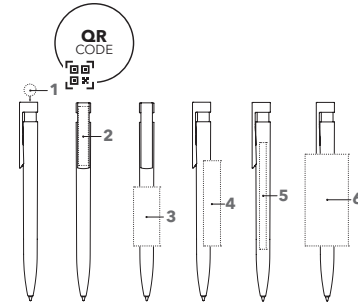
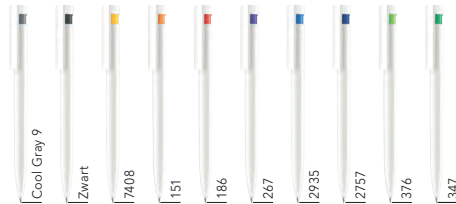

INLEIDING

KUNSTSTOF PENNEN

ART. NR. 2993

Balpen

Polished witte houder en clip, transparant gekleurd tussenstukje, senator® magic flow G2 vulling (1.0 mm), schrijflengte tot 5.000 meter
Schrijfkleur: blauw of zwart

SERVICES

Mix & Match: vanaf 10.000 stuks, zie pagina 10
PMS Service: vanaf 10.000 stuks, zie pagina 11
Express Service (Online Portal): zie pagina 12
5.000 in 5: zie pagina 12

ADVIESPRIJS (IN EURO, PER STUK)

Adviesprijs in € per stuk, excl. BTW.

2993	500	1.000	2.500	5.000
Incl. 1 kleur kwaliteits bedrukking per positie	0,68	0,60	0,55	0,51
Elke volgende kleur	0,26	0,18	0,13	0,09
Incl. digitale bedrukking (CMYK), per motief	1,06	0,87	0,74	0,64

Bedrukking- en servicekosten, zie pagina 101

DRUKTECHNIEK / DRUKFORMAAT

Drukker	1	Digitale bedrukking	Ø 9,5 mm
Clip	2	Kwaliteits bedrukking	40 x 6 mm
		Digitale bedrukking	35 x 7 mm
Houder	3	Kwaliteits bedrukking	45 x 20 mm
	4	Kwaliteits bedrukking	65 x 13 mm
	5	Digitale bedrukking	80 x 7 mm
	6	Kwaliteits bedrukking (vanaf 1.000 stuks)	60 x 30 mm
		Digitale bedrukking (vanaf 1.000 stuks)	70 x 33 mm

METALEN PENNEN

LIBERTY POLISHED BASIC ANTIBAC®

Afbeelding schaal 1:1

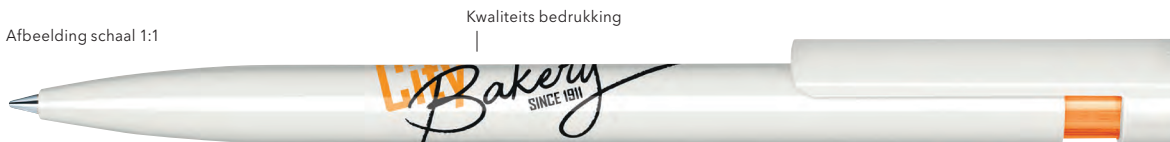

Kwaliteits bedrukking

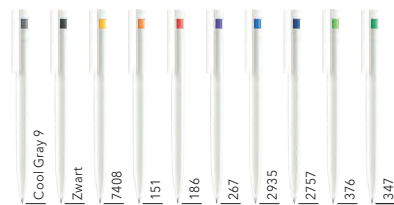

Elke Liberty Antibac is tegenover de clip voorzien van het logo "Antibac".

Antibac

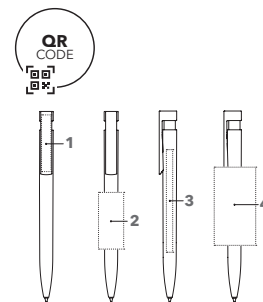

NOTITIEBOEKEN

MOKKEN

ART. NR. 3407

Balpen met antibacteriële en antivirale bescherming in het oppervlak.

Met zilververbinding gedoteerde kunststof uit Duitsland. De antibacteriële werking is conform ISO 22196 en antiviraal getest volgens ISO 21702. Geheel glanzend polished, witte houder en clip, transparant gekleurd tussenstukje, senator® magic flow G2 langschrijfvulling (1,0 mm), schrijflengte tot 5.000 meter
Schrijfkleur: zwart

SERVICES

PMS Service: vanaf 10.000 stuks, zie pagina 11
Express Service (Online Portal): zie pagina 12

ADVIESPRIJS (IN EURO, PER STUK)

Adviesprijs in € per stuk, excl. BTW.

3407	500	1.000	2.500	5.000
Incl. 1 kleur kwaliteits bedrukking per positie	0,76	0,68	0,63	0,59
Elke volgende kleur	0,26	0,18	0,13	0,09
Incl. digitale bedrukking (CMYK), per motief	1,14	0,95	0,82	0,72

Bedrukking- en servicekosten, zie pagina 101

DRUKTECHNIEK / DRUKFORMAAT

Clip	1	Kwaliteits bedrukking	35 x 7 mm
		Digitale bedrukking	35 x 7 mm
Houder	2	Kwaliteits bedrukking	40 x 20 mm
	3	Digitale bedrukking	60 x 7 mm
	4	Kwaliteits bedrukking (vanaf 1.000 stuks)	60 x 33 mm

SERVICES

LIBERTY SOFT TOUCH

Afbeelding schaal 1:1

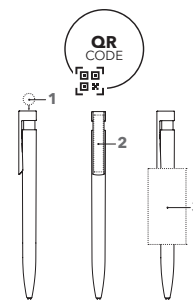

ART. NR. 2015

Balpen

Matte soft touch houder, transparant tussenstukje, transparante clip, senator® magic flow G2 vulling (1.0 mm), schrijflengte tot 5.000 meter
Schrijfkleur: blauw of zwart

SERVICES

Mix & Match: vanaf 10.000 stuks, zie pagina 10

PMS Service: vanaf 10.000 stuks, zie pagina 11

Express Service (Online Portal): zie pagina 12

ADVIESPRIJS (IN EURO, PER STUK)

Adviesprijs in € per stuk, excl. BTW.

2015	500	1.000	2.500	5.000
Incl. 1 kleur kwaliteits bedrukking per positie	1,01	0,93	0,88	0,84
Elke volgende kleur	0,26	0,18	0,13	0,09
Incl. digitale bedrukking (CMYK), per motief	1,39	1,20	1,07	0,97

Bedrukking- en servicekosten, zie pagina 101

DRUKTECHNIEK / DRUKFORMAAT

Drukker	1	Digitale bedrukking	Ø 9,5 mm
Clip	2	Kwaliteits bedrukking	40 x 6 mm
		Digitale bedrukking	35 x 7 mm
Houder	3	Kwaliteits bedrukking	60 x 30 mm
		(vanaf 1.000 stuks)	

LIBERTY SOFT TOUCH MC

Afbeelding schaal 1:1

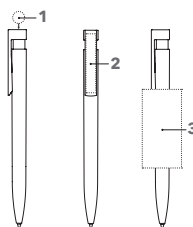

ART. NR. 2942

Balpen

Matte soft touch houder, transparant tussenstukje, cliphouder clear, metalen clip senator® magic flow G2 vulling (1.0 mm), schrijflengte tot 5.000 meter
Schrijfkleur: blauw of zwart

SERVICES

Mix & Match: vanaf 10.000 stuks, zie pagina 10

PMS Service: vanaf 10.000 stuks, zie pagina 11

ADVIESPRIJS (IN EURO, PER STUK)

Adviesprijs in € per stuk, excl. BTW.

2942	500	1.000	2.500	5.000
Incl. 1 kleur kwaliteits bedrukking per positie	-	1,43	1,38	1,34
Elke volgende kleur	-	0,18	0,13	0,09
Incl. digitale bedrukking (CMYK), per motief	1,89	1,70	1,57	1,47

Incl. lasergraving, 1 positie 1,89 1,76 1,76 1,76

Bedrukking- en servicekosten, zie pagina 101

DRUKTECHNIEK / DRUKFORMAAT

Drukker	1	Digitale bedrukking	Ø 7,5 mm
Clip	2	Lasergraving	45 x 6 mm
Houder	3	Kwaliteits bedrukking	60 x 30 mm
		(vanaf 1.000 stuks)	

LIBERTY CLIP4U

Afbeelding schaal 1:1

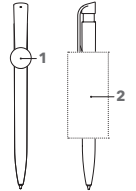
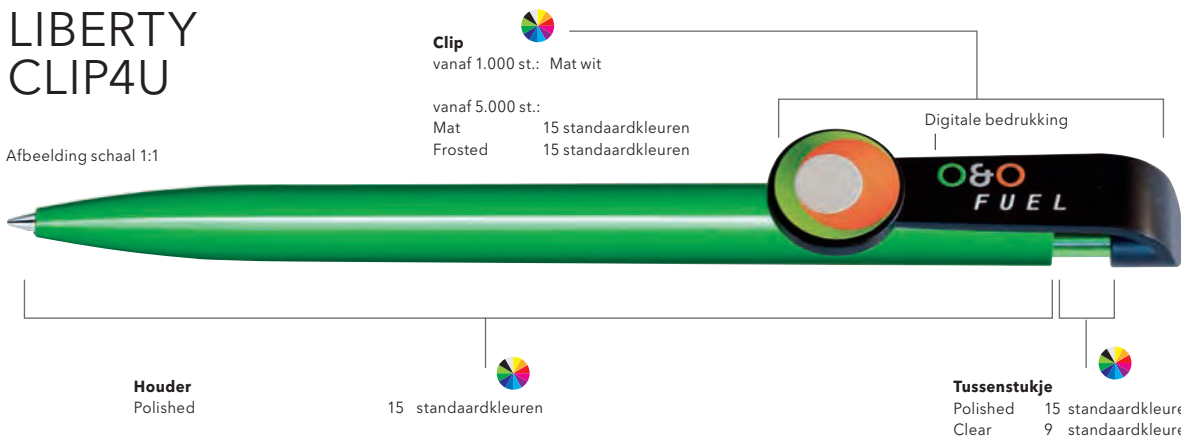

ART. NR. 3220

Balpen

Ontwerp uw eigen clipvorm of maak een keuze uit de voorhanden zijnde clipvormen. De verschillende onderdelen zijn individueel te combineren in kleur.

SERVICES

Mix & Match: zie pagina 10
PMS Service: vanaf 10.000 stuks, zie pagina 11

DRUKTECHNIEK / DRUKFORMAAT

Clip	1	Digitale bedrukking	max 40,5 x 16 mm (afhankelijk van de clipvorm)
Houder	2	Kwaliteits bedrukking Digitale bedrukking op witte houder (vanaf 1.000 stuks)	60 x 30 mm 70 x 33 mm

ADVIESPRIJS (IN EURO, PER STUK)

Adviesprijs in € per stuk, excl. BTW.

3220	1.000	2.500	5.000
Met standaard clipvorm in het wit (mat)			
Incl. 1 kleur kwaliteits bedrukking per positie	0,85	0,80	0,76
Elke volgende kleur	0,18	0,13	0,09
Incl. digitale bedrukking (CMYK), per motief	1,12	0,99	0,89



CLIP 4U

De clip is naar eigen vormgeving te produceren. Neem contact met ons op en laat u door ons adviseren.



Minimale afname 10.000 stuks.
Prijs op aanvraag.

STANDAARD VORMEN, ZONDER TOESLAG VERKRIJGBAAR

Voorbeelden van standaard clipvormen, die zonder malkosten te bestellen zijn:

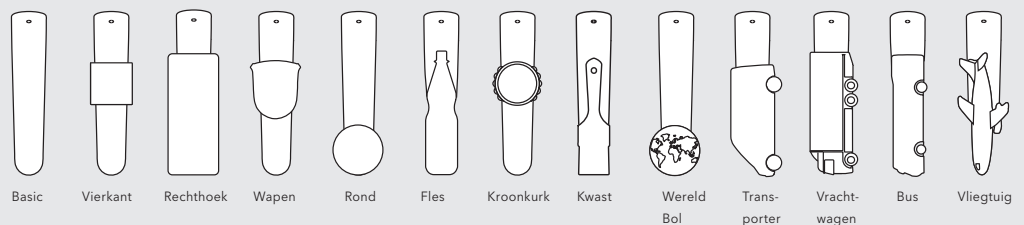

CHALLENGER

BESTSELLER – INDRUKWEKKEND CHARMANT

Harmonieus design, klassieke uitvoering bestaande uit een witte glanzende polished houder met gekleurde accenten. De zachte, ingetogen lijnen betoveren iedereen en vormen een echte eyecatcher voor je merkpresentatie.

CHALLENGER POLISHED



Afbeelding schaal 1:1

Kwaliteits bedrukking

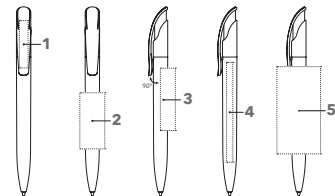

ART. NR. 2416

Balpen

Geheel glanzend polished, senator® magic flow G2 vulling (1.0 mm), schrijflengte tot 5.000 meter
Schrijfkleur: blauw of zwart

SERVICES

Mix & Match: vanaf 10.000 stuks, zie pagina 10

PMS Service: vanaf 10.000 stuks, zie pagina 11

Express Service (Online Portal): zie pagina 12

5.000 in 5: zie pagina 12

ADVIESPRIJS (IN EURO, PER STUK)

Adviesprijs in € per stuk, excl. BTW.

2416	500	1.000	2.500	5.000
Incl. 1 kleur kwaliteits bedrukking per positie	0,76	0,68	0,63	0,59
Elke volgende kleur	0,26	0,18	0,13	0,09
Incl. digitale bedrukking (CMYK), per motief	1,14	0,95	0,82	0,72
Toeslag Magic Flow 1.4 mm	-	0,29	0,29	0,29

Bedrukking- en servicekosten, zie pagina 101

DRUKTECHNIEK / DRUKFORMAAT

Clip	1	Kwaliteits bedrukking	35 x 7 mm of 40 x 5 mm
		Digitale bedrukking	35 x 7 mm
Houder	2	Kwaliteits bedrukking	45 x 20 mm
	3	Kwaliteits bedrukking	50 x 12 mm
	4	Digitale bedrukking	80 x 7 mm
	5	Digitale bedrukking op witte houder (vanaf 1.000 stuks)	70 x 35 mm
		Kwaliteits bedrukking (vanaf 1.000 stuks)	60 x 35 mm

CHALLENGER POLISHED ANTIBAC®

Afbeelding schaal 1:1



Kwaliteits bedrukking



Wit



Antibac

Elke Challenger Antibac is tegenover de clip voorzien van het logo "Antibac".

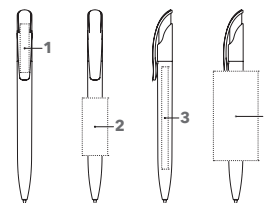

ART. NR. 3401

Balpen met antibacteriële en antivirale bescherming in het oppervlak.

Met zilververbinding gedoteerde kunststof uit Duitsland. De antibacteriële werking is conform ISO 22196 en antiviraal getest volgens ISO 21702. Geheel glanzend polished, witte houder en clip, senator® magic flow G2 langschrijfvulling (1,0 mm), schrijflengte tot 5.000 meter
Schrijfkleur: blauw of zwart

SERVICES

PMS Service: vanaf 10.000 stuks, zie pagina 11
Express Service (Online Portal): zie pagina 12

ADVIESPRIJS (IN EURO, PER STUK)

Adviesprijs in € per stuk, excl. BTW.

3401	500	1.000	2.500	5.000
Incl. 1 kleur kwaliteits bedrukking per positie	0,86	0,78	0,73	0,69
Elke volgende kleur	0,26	0,18	0,13	0,09
Incl. digitale bedrukking (CMYK), per motief	1,24	1,05	0,92	0,82
Toeslag Magic Flow 1.4 mm	-	0,29	0,29	0,29

Bedrukking- en servicekosten, zie pagina 101

DRUKTECHNIEK / DRUKFORMAAT

Clip	1 Kwaliteits bedrukking	35 x 7 mm of 40 x 5 mm
	Digitale bedrukking	35 x 7 mm
Houder	2 Kwaliteits bedrukking	40 x 20 mm
	3 Digitale bedrukking	60 x 7 mm
	4 Kwaliteits bedrukking (vanaf 1.000 stuks)	60 x 35 mm

CHALLENGER POLISHED MT

Afbeelding schaal 1:1



Kwaliteits bedrukking

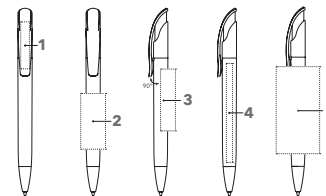

ART. NR. 2926

Balpen

Geheel glanzend polished, glanzende metalen punt, senator® magic flow G2 vulling (1.0 mm), schrijflengte tot 5.000 meter
Schrijfkleur: blauw of zwart

SERVICES

Mix & Match: vanaf 10.000 stuks, zie pagina 10
PMS Service: vanaf 10.000 stuks, zie pagina 11

ADVIESPRIJS (IN EURO, PER STUK)

Adviesprijs in € per stuk, excl. BTW.

2926	500	1.000	2.500	5.000
Incl. 1 kleur kwaliteits bedrukking per positie	1,16	1,08	1,03	0,99
Elke volgende kleur	0,26	0,18	0,13	0,09
Incl. digitale bedrukking (CMYK), per motief	1,54	1,35	1,22	1,12
Toeslag Magic Flow 1.4 mm	-	0,29	0,29	0,29

Bedrukking- en servicekosten, zie pagina 101

DRUKTECHNIEK / DRUKFORMAAT

Clip	1 Kwaliteits bedrukking	35 x 7 mm of 40 x 5 mm
	Digitale bedrukking	35 x 7 mm
Houder	2 Kwaliteits bedrukking	45 x 20 mm
	3 Kwaliteits bedrukking	50 x 12 mm
	4 Digitale bedrukking	80 x 7 mm
	5 Digitale bedrukking op witte houder (vanaf 1.000 stuks)	70 x 35 mm
	Kwaliteits bedrukking (vanaf 1.000 stuks)	60 x 35 mm

CHALLENGER POLISHED BASIC SG

Afbeelding schaal 1:1

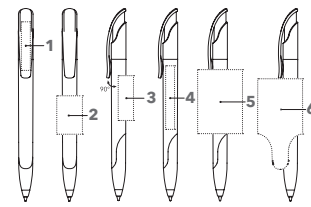

ART. NR. 2958

Balpen

Polished witte houder, gekleurde polished clip en softgrip, senator® magic flow G2 vulling (1.0 mm), schrijflengte tot 5.000 meter
Schrijfkleur: blauw of zwart

SERVICES

Mix & Match: vanaf 10.000 stuks, zie pagina 10
PMS Service: vanaf 10.000 stuks, zie pagina 11

ADVIESPRIJS (IN EURO, PER STUK)

Adviesprijs in € per stuk, excl. BTW.

2958	500	1.000	2.500	5.000
Incl. 1 kleur kwaliteits bedrukking per positie	0,86	0,78	0,73	0,69
Elke volgende kleur	0,26	0,18	0,13	0,09
Incl. digitale bedrukking (CMYK), per motief	1,24	1,05	0,92	0,82
Toeslag Magic Flow 1.4 mm	-	0,29	0,29	0,29

Bedrukking- en servicekosten, zie pagina 101

DRUKTECHNIEK / DRUKFORMAAT

Clip	1 Kwaliteits bedrukking	35 x 7 mm of 40 x 5 mm
	Digitale bedrukking	35 x 7 mm
Houder	2 Kwaliteits bedrukking	30 x 20 mm of 45 x 10 mm
	3 Kwaliteits bedrukking	35 x 12 mm
	4 Digitale bedrukking	60 x 7 mm
	5 Kwaliteits bedrukking (vanaf 1.000 stuks)	50 x 35 mm
	6 Digitale bedrukking (vanaf 1.000 stuks)	60 x 35 mm

CHALLENGER FROSTED

Afbeelding schaal 1:1

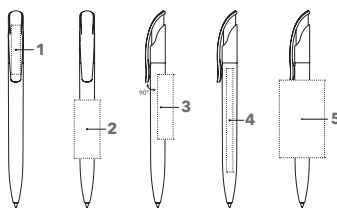
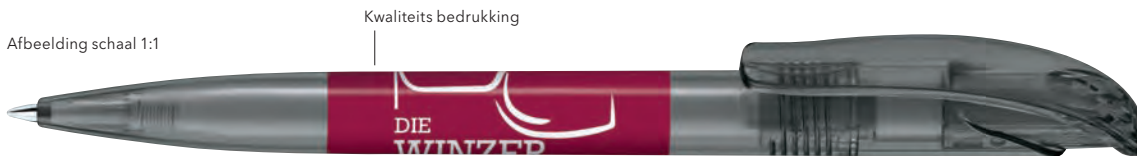

ART. NR. 2418

Balpen

Geheel mat frosted, senator® magic flow G2 vulling (1.0 mm), schrijflengte tot 5.000 meter
Schrijfkleur: blauw of zwart

SERVICES

Mix & Match: vanaf 10.000 stuks, zie pagina 10
PMS Service: vanaf 10.000 stuks, zie pagina 11
Express Service (Online Portal): zie pagina 12
5.000 in 5: zie pagina 12

ADVIESPRIJS (IN EURO, PER STUK)

Adviesprijs in € per stuk, excl. BTW.

2418	500	1.000	2.500	5.000
Incl. 1 kleur kwaliteits bedrukking per positie	0,76	0,68	0,63	0,59
Elke volgende kleur	0,26	0,18	0,13	0,09
Incl. digitale bedrukking (CMYK), per motief	1,14	0,95	0,82	0,72
Toeslag Magic Flow 1.4 mm	-	0,29	0,29	0,29

Bedrukking- en servicekosten, zie pagina 101

DRUKTECHNIEK / DRUKFORMAAT

Clip	1 Kwaliteits bedrukking	35 x 7 mm of 40 x 5 mm
	Digitale bedrukking	35 x 7 mm
Houder	2 Kwaliteits bedrukking	45 x 20 mm
	3 Kwaliteits bedrukking	50 x 12 mm
	4 Digitale bedrukking	80 x 7 mm
	5 Kwaliteits bedrukking (vanaf 1.000 stuks)	60 x 35 mm

CHALLENGER CLEAR

Afbeelding schaal 1:1

Kwaliteits bedrukking

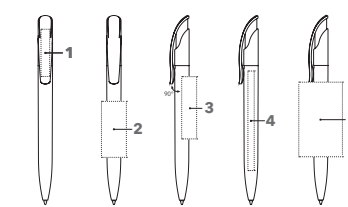

ART. NR. 2192

Balpen

Geheel glanzend transparant, senator® magic flow G2 vulling (1.0 mm), schrijflengte tot 5.000 meter
Schrijfkleur: blauw of zwart

SERVICES

Mix & Match: vanaf 10.000 stuks, zie pagina 10
PMS Service: vanaf 10.000 stuks, zie pagina 11
5.000 in 5: zie pagina 12
Express Service (Online Portal): zie pagina 12
NFC Functie: zie pagina 14

ADVIESPRIJS (IN EURO, PER STUK)

Adviesprijs in € per stuk, excl. BTW.

2192	500	1.000	2.500	5.000
Incl. 1 kleur kwaliteits bedrukking per positie	0,76	0,68	0,63	0,59
Elke volgende kleur	0,26	0,18	0,13	0,09
Incl. digitale bedrukking (CMYK), per motief	1,14	0,95	0,82	0,72
Toeslag Magic Flow 1.4 mm	-	0,29	0,29	0,29

Bedrukking- en servicekosten, zie pagina 101

DRUKTECHNIEK / DRUKFORMAAT

Clip	1	Kwaliteits bedrukking	35 x 7 mm of 40 x 5 mm
		Digitale bedrukking <td>35 x 7 mm</td>	35 x 7 mm
Houder	2	Kwaliteits bedrukking	45 x 20 mm
	3	Kwaliteits bedrukking	50 x 12 mm
	4	Digitale bedrukking	80 x 7 mm
	5	Kwaliteits bedrukking	60 x 35 mm (vanaf 1.000 stuks)

CHALLENGER CLEAR SG

Afbeelding schaal 1:1

Kwaliteits bedrukking

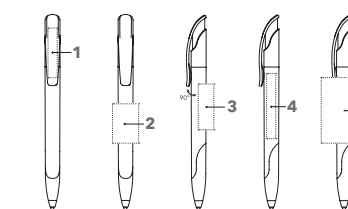

ART. NR. 2597

Balpen

Glanzend transparant, softgrip in de kleur van de houder, senator® magic flow G2 vulling (1.0 mm), schrijflengte tot 5.000 meter
Schrijfkleur: blauw of zwart

SERVICES

Mix & Match: vanaf 10.000 stuks, zie pagina 10
PMS Service: vanaf 10.000 stuks, zie pagina 11
Express Service (Online Portal): zie pagina 12
NFC Functie: zie pagina 14

ADVIESPRIJS (IN EURO, PER STUK)

Adviesprijs in € per stuk, excl. BTW.

2597	500	1.000	2.500	5.000
Incl. 1 kleur kwaliteits bedrukking per positie	0,86	0,78	0,73	0,69
Elke volgende kleur	0,26	0,18	0,13	0,09
Incl. digitale bedrukking (CMYK), per motief	1,24	1,05	0,92	0,82
Toeslag Magic Flow 1.4 mm	-	0,29	0,29	0,29

Bedrukking- en servicekosten, zie pagina 101

DRUKTECHNIEK / DRUKFORMAAT

Clip	1	Kwaliteits bedrukking	35 x 7 mm of 40 x 5 mm
		Digitale bedrukking	35 x 7 mm
Houder	2	Kwaliteits bedrukking	30 x 20 mm of 45 x 10 mm
	3	Kwaliteits bedrukking	35 x 12 mm
	4	Digitale bedrukking	60 x 7 mm
	5	Kwaliteits bedrukking	50 x 35 mm (vanaf 1.000 stuks)

CHALLENGER CLEAR MT

Afbeelding schaal 1:1



Digitale bedrukking

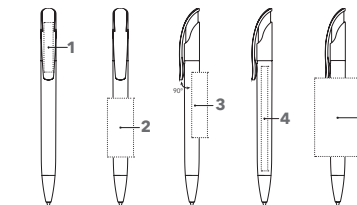

ART. NR. 2925

Balpen

Geheel glanzend transparant, metalen glanzende punt, senator® magic flow G2 vulling (1.0 mm), schrijflengte tot 5.000 meter
Schrijfkleur: blauw of zwart

SERVICES

Mix & Match: vanaf 10.000 stuks, zie pagina 10

PMS Service: vanaf 10.000 stuks, zie pagina 11

Express Service (Online Portal): zie pagina 12

NFC Functie: zie pagina 14

ADVIESPRIJS (IN EURO, PER STUK)

Adviesprijs in € per stuk, excl. BTW.

2925	500	1.000	2.500	5.000
Incl. 1 kleur kwaliteits bedrukking per positie	1,16	1,08	1,03	0,99
Elke volgende kleur	0,26	0,18	0,13	0,09
Incl. digitale bedrukking (CMYK), per motief	1,54	1,35	1,22	1,12
Toeslag Magic Flow 1.4 mm	-	0,29	0,29	0,29

Bedrukking- en servicekosten, zie pagina 101

DRUKTECHNIEK / DRUKFORMAAT

Clip	1	Kwaliteits bedrukking	35 x 7 mm of 40 x 5 mm
		Digitale bedrukking	35 x 7 mm
Houder	2	Kwaliteits bedrukking	45 x 20 mm
	3	Kwaliteits bedrukking	50 x 12 mm
	4	Digitale bedrukking	80 x 7 mm
	5	Kwaliteits bedrukking	60 x 35 mm (vanaf 1.000 stuks)

CHALLENGER SOFT TOUCH

Afbeelding schaal 1:1

Kwaliteits bedrukking

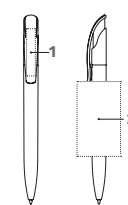

ART. NR. 2737

Balpen

Matte soft touch houder, transparante clip, senator® magic flow G2 vulling (1.0 mm), schrijflengte tot 5.000 meter
Schrijfkleur: blauw of zwart

SERVICES

PMS Service: vanaf 10.000 stuks, zie pagina 11

ADVIESPRIJS (IN EURO, PER STUK)

Adviesprijs in € per stuk, excl. BTW.

2737	500	1.000	2.500	5.000
Incl. 1 kleur kwaliteits bedrukking per positie	1,16	1,08	1,03	0,99
Elke volgende kleur	0,26	0,18	0,13	0,09
Incl. digitale bedrukking (CMYK), per motief	1,54	1,35	1,22	1,12
Toeslag Magic Flow 1.4 mm	-	0,29	0,29	0,29

Bedrukking- en servicekosten, zie pagina 101

DRUKTECHNIEK / DRUKFORMAAT

Clip	1	Kwaliteits bedrukking	35 x 7 mm of 40 x 5 mm
		Digitale bedrukking	35 x 7 mm
Houder	2	Kwaliteits bedrukking	60 x 35 mm (vanaf 1.000 stuks)

BRIDGE POLISHED

Afbeelding schaal 1:1

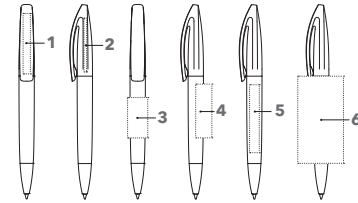
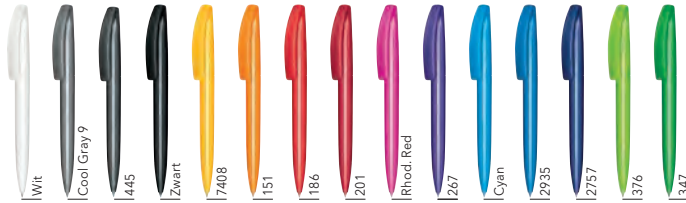
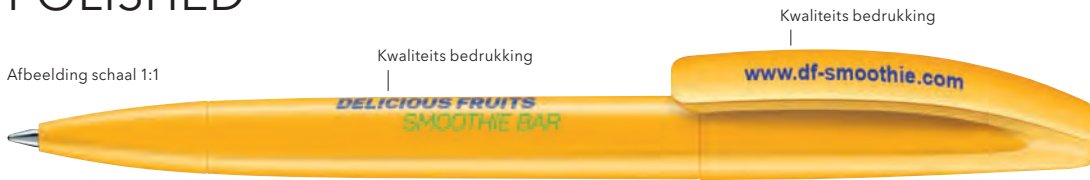

INLEIDING

KUNSTSTOF PENNEN

ART. NR. 3250

Balpen met draaimechaniek

Geheel glanzend polished, senator® magic flow G2 vulling (1.0 mm), schrijflengte tot 5.000 meter
Schrijfkleur: blauw of zwart

SERVICES

Mix & Match: vanaf 10.000 stuks, zie pagina 10
PMS Service: vanaf 10.000 stuks, zie pagina 11
Express Service (Online Portal): zie pagina 12

ADVIESPRIJS (IN EURO, PER STUK)

Adviesprijs in € per stuk, excl. BTW.

3250	500	1.000	2.500	5.000
Incl. 1 kleur kwaliteits bedrukking per positie	0,84	0,76	0,71	0,67
Elke volgende kleur	0,26	0,18	0,13	0,09
Incl. digitale bedrukking (CMYK), per motief	1,22	1,03	0,90	0,80
Toeslag Magic Flow 1.4 mm	-	0,29	0,29	0,29

Bedrukking- en servicekosten, zie pagina 101

DRUKTECHNIEK / DRUKFORMAAT

Clip	1	Kwaliteits bedrukking	45 x 5 mm of 35 x 8 mm
		Digitale bedrukking	35 x 7 mm
Bovenstuk	2	Kwaliteits bedrukking	40 x 2 mm of 30 x 3 mm
Houder	3	Kwaliteits bedrukking	30 x 15 mm
	4	Kwaliteits bedrukking	40 x 12 mm
	5	Digitale bedrukking	60 x 7 mm
	6	Kwaliteits bedrukking (vanaf 1.000 stuks)	45 x 34 mm
		Digitale bedrukking op witte houder (vanaf 1.000 stuks)	65,5 x 34,5 mm

BRIDGE POLISHED MT

Afbeelding schaal 1:1

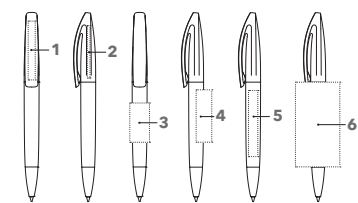

METALEN PENNEN

NOTITIEBOEKEN

MOKKEN

ART. NR. 3252

Balpen met draaimechaniek

Geheel glanzend transparant, metalen glanzende punt, senator® magic flow G2 vulling (1.0 mm), schrijflengte tot 5.000 meter
Schrijfkleur: blauw of zwart

SERVICES

Mix & Match: vanaf 10.000 stuks, zie pagina 10
PMS Service: vanaf 10.000 stuks, zie pagina 11
Express Service (Online Portal): zie pagina 12

ADVIESPRIJS (IN EURO, PER STUK)

Adviesprijs in € per stuk, excl. BTW.

3252	500	1.000	2.500	5.000
Incl. 1 kleur kwaliteits bedrukking per positie	1,31	1,23	1,18	1,14
Elke volgende kleur	0,26	0,18	0,13	0,09
Incl. digitale bedrukking (CMYK), per motief	1,69	1,50	1,37	1,27
Toeslag Magic Flow 1.4 mm	-	0,29	0,29	0,29

Bedrukking- en servicekosten, zie pagina 101

DRUKTECHNIEK / DRUKFORMAAT

Clip	1	Kwaliteits bedrukking	45 x 5 mm of 35 x 8 mm
		Digitale bedrukking	35 x 7 mm
Bovenstuk	2	Kwaliteits bedrukking	40 x 2 mm of 30 x 3 mm
Houder	3	Kwaliteits bedrukking	30 x 15 mm
	4	Kwaliteits bedrukking	40 x 12 mm
	5	Digitale bedrukking	60 x 7 mm
	6	Kwaliteits bedrukking (vanaf 1.000 stuks)	45 x 34 mm
		Digitale bedrukking op witte houder (vanaf 1.000 stuks)	65,5 x 34,5 mm

SERVICES

BRIDGE CLEAR

Afbeelding schaal 1:1

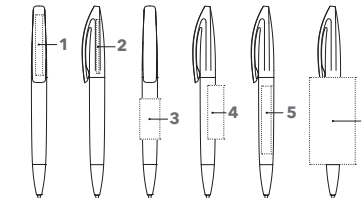
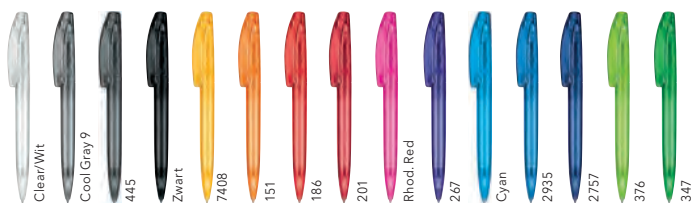

ART. NR. 3251

Balpen met draaimechaniek

Geheel glanzend transparant, senator® magic flow G2 vulling (1.0 mm), schrijflengte tot 5.000 meter
Schrijfkleur: blauw of zwart

SERVICES

Mix & Match: vanaf 10.000 stuks, zie pagina 10

PMS Service: vanaf 10.000 stuks, zie pagina 11

Express Service (Online Portal): zie pagina 12

ADVIESPRIJS (IN EURO, PER STUK)

Adviesprijs in € per stuk, excl. BTW.

3251	500	1.000	2.500	5.000
Incl. 1 kleur kwaliteits bedrukking per positie	0,84	0,76	0,71	0,67
Elke volgende kleur	0,26	0,18	0,13	0,09
Incl. digitale bedrukking (CMYK), per motief	1,22	1,03	0,90	0,80
Toeslag Magic Flow 1.4 mm	-	0,29	0,29	0,29

Bedrukking- en servicekosten, zie pagina 101

DRUKTECHNIEK / DRUKFORMAAT

Clip	1 Kwaliteits bedrukking	45 x 5 mm of 35 x 8 mm
	Digitale bedrukking	35 x 7 mm
Bovenstuk	2 Kwaliteits bedrukking	40 x 2 mm of 30 x 3 mm
	3 Kwaliteits bedrukking	30 x 15 mm
Houder	4 Kwaliteits bedrukking	40 x 12 mm
	5 Digitale bedrukking	60 x 7 mm
	6 Kwaliteits bedrukking (vanaf 1.000 stuks)	45 x 34 mm

BRIDGE CLEAR MT

Afbeelding schaal 1:1

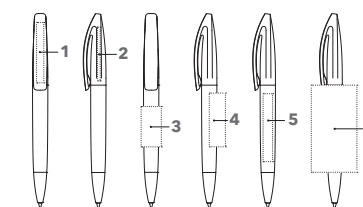

ART. NR. 3253

Balpen met draaimechaniek

Geheel glanzend transparant, metalen glanzende punt, senator® magic flow G2 vulling (1.0 mm), schrijflengte tot 5.000 meter
Schrijfkleur: blauw of zwart

SERVICES

Mix & Match: vanaf 10.000 stuks, zie pagina 10

PMS Service: vanaf 10.000 stuks, zie pagina 11

ADVIESPRIJS (IN EURO, PER STUK)

Adviesprijs in € per stuk, excl. BTW.

3253	500	1.000	2.500	5.000
Incl. 1 kleur kwaliteits bedrukking per positie	1,31	1,23	1,18	1,14
Elke volgende kleur	0,26	0,18	0,13	0,09
Incl. digitale bedrukking (CMYK), per motief	1,69	1,50	1,37	1,27
Toeslag Magic Flow 1.4 mm	-	0,29	0,29	0,29

Bedrukking- en servicekosten, zie pagina 101

DRUKTECHNIEK / DRUKFORMAAT

Clip	1 Kwaliteits bedrukking	45 x 5 mm of 35 x 8 mm
	Digitale bedrukking	35 x 7 mm
Bovenstuk	2 Kwaliteits bedrukking	40 x 2 mm of 30 x 3 mm
	3 Kwaliteits bedrukking	30 x 15 mm
Houder	4 Kwaliteits bedrukking	40 x 12 mm
	5 Digitale bedrukking	60 x 7 mm
	6 Kwaliteits bedrukking (vanaf 1.000 stuks)	45 x 34 mm

BRIDGE SOFT TOUCH

HOOGWAARDIG EN ZACHT ALS ZIJDE.

Sterke en imposante kleuren verfijnd met hoogwaardige Soft Touch lak. Een elegant ontwerp met veel aandacht voor detail zorgt voor een balpen met karakter.

BRIDGE SOFT TOUCH

Afbeelding schaal 1:1

Kwaliteits bedrukking

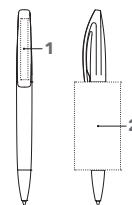

ART. NR. 3257

Balpen met draaimechaniek

Geheel fluweelzachte balpen met draaimechaniek.

senator® magic flow G2 vulling (1.0 mm), schrijflengte tot 5.000 meter
Schrijfkleur: blauw of zwart

SERVICES

PMS Service: vanaf 10.000 stuks, zie pagina 11

ADVIESPRIJS (IN EURO, PER STUK)

Adviesprijs in € per stuk, excl. BTW.

3257	500	1.000	2.500	5.000
Incl. 1 kleur kwaliteits bedrukking per positie	1,31	1,23	1,18	1,14
Elke volgende kleur	0,26	0,18	0,13	0,09
Toeslag Magic Flow 1.4 mm	-	0,29	0,29	0,29

Bedrukking- en servicekosten, zie pagina 101

DRUKTECHNIEK / DRUKFORMAAT

Clip	1	Kwaliteits bedrukking	45 x 5 mm of 35 x 8 mm
Houder	2	Kwaliteits bedrukking (vanaf 1.000 stuks)	45 x 34 mm

HEADLINER CLEAR BASIC

Afbeelding schaal 1:1

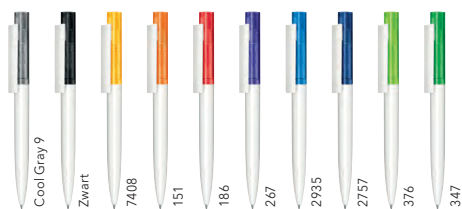

Digitale bedrukking

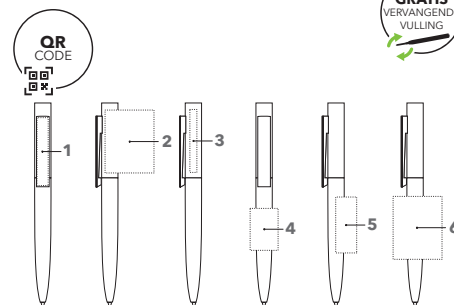

ART. NR. 3281

Balpen met draaimechaniek

Glanzend polished houder, transparant bovenstuk en polished clip.
senator® magic flow G2 vulling (1.0 mm), schrijflengte tot 5.000 meter
Schrijfkleur: blauw of zwart

SERVICES

PMS Service: vanaf 10.000 stuks, zie pagina 11

ADVIESPRIJS (IN EURO, PER STUK)

Adviesprijs in € per stuk, excl. BTW.

3281	500	1.000	2.500	5.000
Incl. 1 kleur kwaliteits bedrukking per positie	0,84	0,76	0,71	0,67
Elke volgende kleur	0,26	0,18	0,13	0,09
Incl. digitale bedrukking (CMYK), per motief	1,22	1,03	0,90	0,80
Toeslag Magic Flow 1.4 mm	-	0,29	0,29	0,29

Bedrukking- en servicekosten, zie pagina 101

DRUKTECHNIEK / DRUKFORMAAT

Clip	1 Digitale bedrukking	48,5 x 8 mm
	Kwaliteits bedrukking	40 x 6 mm
Bovenstuk	2 Kwaliteits bedrukking	45 x 35 mm
	3 Kwaliteits bedrukking	45 x 5 mm
Houter	4 Kwaliteits bedrukking	30 x 20 mm
	5 Kwaliteits bedrukking	40 x 15 mm
	6 Kwaliteits bedrukking (vanaf 1.000 stuks)	45 x 34,5 mm
	Digitale bedrukking (vanaf 1.000 stuks)	45 x 34 mm

HEADLINER POLISHED BASIC

Afbeelding schaal 1:1

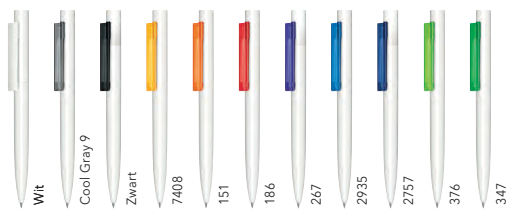

Kwaliteits bedrukking

Digitale bedrukking

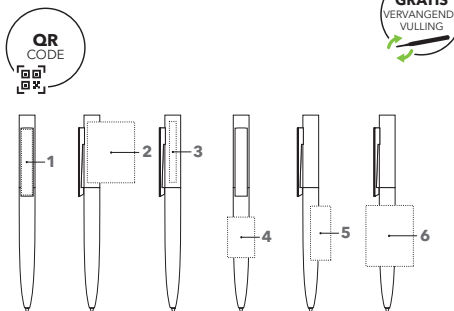

ART. NR. 3280

Balpen met draaimechaniek

Glanzend polished houder en bovenstuk met transparante of polished witte clip.
senator® magic flow G2 vulling (1.0 mm), schrijflengte tot 5.000 meter
Schrijfkleur: blauw of zwart

SERVICES

PMS Service: vanaf 10.000 stuks, zie pagina 11

ADVIESPRIJS (IN EURO, PER STUK)

Adviesprijs in € per stuk, excl. BTW.

3280	500	1.000	2.500	5.000
Incl. 1 kleur kwaliteits bedrukking per positie	0,84	0,76	0,71	0,67
Elke volgende kleur	0,26	0,18	0,13	0,09
Incl. digitale bedrukking (CMYK), per motief	1,22	1,03	0,90	0,80
Toeslag Magic Flow 1.4 mm	-	0,29	0,29	0,29

Bedrukking- en servicekosten, zie pagina 101

DRUKTECHNIEK / DRUKFORMAAT

Clip	1 Digitale bedrukking	48,5 x 8 mm
	Kwaliteits bedrukking	40 x 6 mm
Bovenstuk	2 Kwaliteits bedrukking (vanaf 1.000 stuks)	45 x 35 mm
	Digitale bedrukking (vanaf 1.000 stuks)	52,8 x 35,6 mm
Houter	3 Kwaliteits bedrukking	45 x 5 mm
	4 Kwaliteits bedrukking	30 x 20 mm
	5 Kwaliteits bedrukking	40 x 15 mm
	6 Kwaliteits bedrukking (vanaf 1.000 stuks)	45 x 34,5 mm
	Digitale bedrukking (vanaf 1.000 stuks)	45 x 34 mm

HEADLINER SOFT TOUCH

ELEGANT ONTWERP MET PURISTISCH KARAKTER.

Elegant en geometrisch design voor een buitengewone reclameboodschap. Overtuigend qua look en feel. Een echte vleier.



HEADLINER SOFT TOUCH

Afbeelding schaal 1:1

Kwaliteits bedrukking

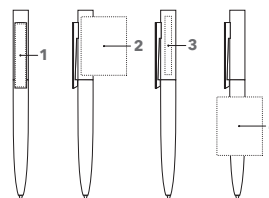

ART. NR. 3285

Balpen met draaimechaniek

Fluweelzachte soft touch houder, glanzend polished bovenstuk en transparante clip, senator® magic flow G2 vulling (1.0 mm), schrijflengte tot 5.000 meter
Schrijfkleur: blauw of zwart

SERVICES

PMS Service: vanaf 10.000 stuks, zie pagina 11

ADVIESPRIJS (IN EURO, PER STUK)

Adviesprijs in € per stuk, excl. BTW.

3285	500	1.000	2.500	5.000
Incl. 1 kleur kwaliteits bedrukking per positie	1,31	1,23	1,18	1,14
Elke volgende kleur	0,26	0,18	0,13	0,09
Incl. digitale bedrukking (CMYK), per motief	1,69	1,50	1,37	1,27
Toeslag Magic Flow 1.4 mm	-	0,29	0,29	0,29

Bedrukking- en servicekosten, zie pagina 101

DRUKTECHNIEK / DRUKFORMAAT

Clip	1 Digitale bedrukking	48,5 x 8 mm
	Kwaliteits bedrukking	40 x 6 mm
Bovenstuk	2 Kwaliteits bedrukking (vanaf 1.000 stuks)	45 x 35 mm
	3 Kwaliteits bedrukking	45 x 5 mm
Houder	4 Kwaliteits bedrukking (vanaf 1.000 stuks)	45 x 34,5 mm

POINT POLISHED

Afbeelding schaal 1:1

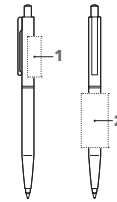
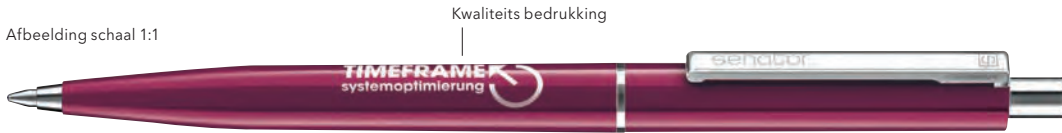

ART. NR. 3217

Balpen

Geheel glanzend polished, metalen beslagdelen, kunststof accent in de drukker, senator® magic flow X20 vulling (1.0 mm), schrijflengte tot 5.000 meter
Schrijfkleur: blauw of zwart

SERVICES

PMS Service: vanaf 10.000 stuks, zie pagina 11

ADVIESPRIJS (IN EURO, PER STUK)

Adviesprijs in € per stuk, excl. BTW.

3217	500	1.000	2.500	5.000
Incl. 1 kleur kwaliteits bedrukking per positie	0,59	0,51	0,46	0,42
Elke volgende kleur	0,26	0,18	0,13	0,09

Bedrukking- en servicekosten, zie pagina 101

DRUKTECHNIEK / DRUKFORMAAT

Bovenstuk	1	Kwaliteits bedrukking	30 x 10 mm
Houder	2	Kwaliteits bedrukking	40 x 20 mm

POINT METAL

Afbeelding schaal 1:1

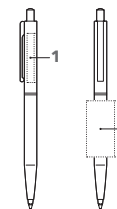

ART. NR. 2866

Balpen

Glanzend polished houder, metalen bovenstuk en beslagdelen, kunststof accent in de drukker, senator® metalen vulling G2, schrijflengte tot 5.000 meter
Schrijfkleur: Blauw

ADVIESPRIJS (IN EURO, PER STUK)

Adviesprijs in € per stuk, excl. BTW.

2866	500	1.000	2.500	5.000
Incl. 1 kleur kwaliteits bedrukking per positie	1,34	1,26	1,21	1,17
Elke volgende kleur	0,26	0,18	0,13	0,09
Incl. lasergraving per positie	1,72	1,59	1,59	1,59

Bedrukking- en servicekosten, zie pagina 101

DRUKTECHNIEK / DRUKFORMAAT

Bovenstuk	1	Lasergraving	35 x 5 mm
Houder	2	Kwaliteits bedrukking	40 x 20 mm

NEW SPRING POLISHED MC

Afbeelding schaal 1:1

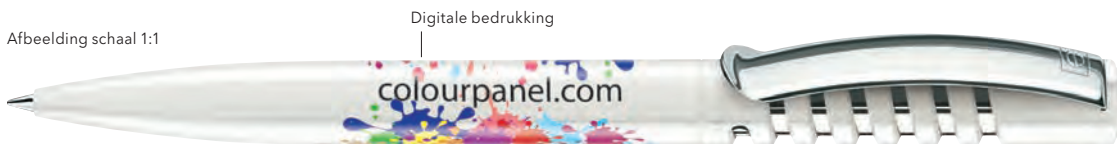

reddot design award

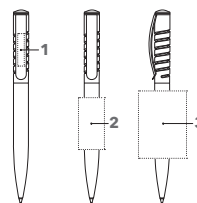

ART. NR. 2310

Balpen

Geheel glanzend polished, gemetalliseerde binnenhuls, metalen clip, senator® magic flow G2 vulling (1.0 mm), schrijflengte tot 5.000 meter
Schrijfkleur: blauw of zwart

SERVICES

PMS Service: vanaf 10.000 stuks, zie pagina 11

ADVIESPRIJS (IN EURO, PER STUK)

Adviesprijs in € per stuk, excl. BTW.

2310	500	1.000	2.500	5.000
Incl. 1 kleur kwaliteits bedrukking per positie	1,31	1,23	1,18	1,14
Elke volgende kleur	0,26	0,18	0,13	0,09
Incl. lasergraving	1,69	1,56	1,56	1,56
Toeslag Magic Flow 1.4 mm	-	0,29	0,29	0,29

Bedrukking- en servicekosten, zie pagina 101

DRUKTECHNIEK / DRUKFORMAAT

Clip	1	Lasergraving	30 x 6 mm
Houder	2	Kwaliteits bedrukking	40 x 20 mm
	3	Digitale bedrukking op witte houder (vanaf 1.000 stuks)	51 x 37 mm

NEW SPRING CLEAR MC

Afbeelding schaal 1:1



reddot design award

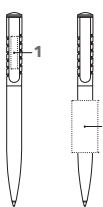

ART. NR. 2410

Balpen

Glanzend transparant, gemetalliseerde binnenhuls, metalen clip, senator® magic flow G2 vulling (1.0 mm), schrijflengte tot 5.000 meter
Schrijfkleur: blauw of zwart

SERVICES

PMS Service: vanaf 10.000 stuks, zie pagina 11

ADVIESPRIJS (IN EURO, PER STUK)

Adviesprijs in € per stuk, excl. BTW.

2410	500	1.000	2.500	5.000
Incl. 1 kleur kwaliteits bedrukking per positie	1,31	1,23	1,18	1,14
Elke volgende kleur	0,26	0,18	0,13	0,09
Incl. lasergraving	1,69	1,56	1,56	1,56
Toeslag Magic Flow 1.4 mm	-	0,29	0,29	0,29

Bedrukking- en servicekosten, zie pagina 101

DRUKTECHNIEK / DRUKFORMAAT

Clip	1	Lasergraving	30 x 6 mm
Houder	2	Kwaliteits bedrukking	40 x 20 mm

INLEIDING

KUNSTSTOF PENNEN

METALEN PENNEN

NOTITIEBOEKEN

MOKKEN

SERVICES

POLAR

COOLE LOOK MADE IN GERMANY.

Een hoogwaardige metalen balpen, Made in Germany. Een combinatie van een modern, strak ontwerp met superieure kwaliteit voor een aantrekkelijke prijs. Succesvol op ieder gebied!



POLAR

Afbeelding schaal 1:1

Kwaliteits bedrukking

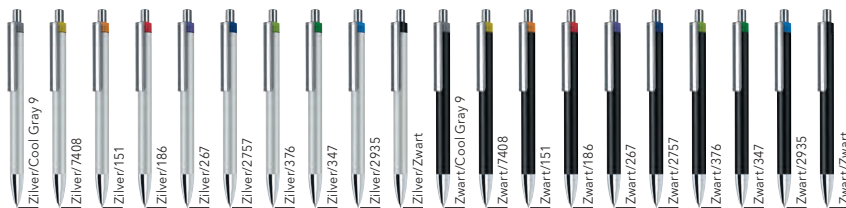

Bijpassende etuis

ET 154
ET 157
ET 160
ET 169
ET 171
ET 190

zie pagina 63 - 65

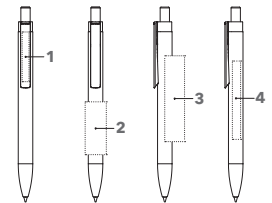

ART. NR. 3261

Balpen

Houder: metaal, gelakt
Beslagdelen: metaal, glanzend verchromd
senator® magic flow vulling 1.0 mm, G2,
schrijflengte tot 5.000 meter
Schrijfkleur: blauw of zwart

SERVICES

PMS Service:
clipdeel: vanaf 10.000 stuks, zie pagina 11

ADVIESPRIJS (IN EURO, PER STUK)

Adviesprijs in € per stuk, excl. BTW.

3261	50	100	250	500
Incl. 1 kleur kwaliteits bedrukking per positie	3,10	2,88	2,72	2,61
Elke volgende kleur	0,75	0,53	0,37	0,26
Incl. lasergraving	4,23	3,66	3,27	2,99

Bedrukking- en servicekosten, zie pagina 101

DRUKTECHNIEK / DRUKFORMAAT

Clip	1	Lasergrovering	45 x 6 mm
Houder	2	Kwaliteits bedrukking Lasergrovering	40 x 16 mm 45 x 5 mm
	3	Kwaliteits bedrukking	55 x 11 mm
	4	Lasergrovering	60 x 5 mm

SIGNER LINER

KRACHTIG ONTWERP MET GROOTSE UITSTRALING.

De elegante kleuren, unieke materiaalcombinatie van metaal en kunststof en volledig digitaal bedrukbare clip, maakt de Signer Liner tot een pionier in de reclamewereld.



SIGNER LINER BALPEN

Afbeelding schaal 1:1



Houder
Metaal

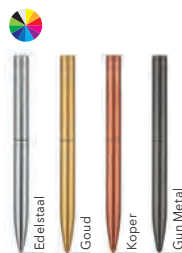

Clip
Clear



Polished



Bijpassende etuis

ET 150
ET 154
ET 156
ET 157
ET 160
ET 169
ET 171
ET 190

zie pagina 63 - 65



reddot award

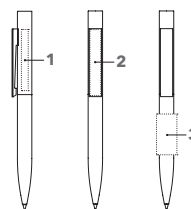

ART. NR. 2709

Balpen met draaimechaniek

Houder: edelstaal gepolijst of gelakt
Clip: kunststof, transparant of polished
senator® magic flow G2 vulling (1.0 mm),
schrijflengte tot 5.000 meter
Schrijfkleur: blauw

ADVIESPRIJS (IN EURO, PER STUK)

Adviesprijs in € per stuk, excl. BTW.

2709	50	100	250	500
Incl. 1 kleur kwaliteits bedrukking per positie	6,88	6,66	6,50	6,39
Incl. lasergraving, 1 positie	0,75	0,53	0,37	0,26
Incl. digitale bedrukking (CMYK), per motief	8,01	7,44	7,05	6,77

Bedrukking- en servicekosten, zie pagina 101

DRUKTECHNIEK / DRUKFORMAAT

Bovenstuk	1	Kwaliteits bedrukking	45 x 5 mm 1 kleur
		Lasergraving	35 x 5 mm
Clip	2	Kwaliteits bedrukking	47 x 7 mm
		Digitale bedrukking	48,5 x 8 mm
Houder	3	Kwaliteits bedrukking	30 x 15 mm 1 kleur
		Lasergraving	40 x 5 mm

ARVENT GLOSSY BALPEN

Afbeelding schaal 1:1



Bijpassende etuis

- ET 169
- ET 171
- ET 160
- ET 154
- ET 190

zie pagina 63 - 65

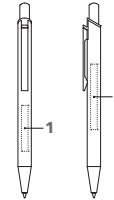

ART. NR. 3360

Balpen

Houder: metaal, gelakt
Beslagdelen: metaal, glanzend verchromd
senator® magic flow vulling 1.0 mm, G2,
schrijflengte tot 5.000 meter
Schrijfkleur: blauw

ADVIESPRIJS (IN EURO, PER STUK)

Adviesprijs in € per stuk, excl. BTW.

3360	50	100	250	500
Incl. 1 kleur kwaliteits bedrukking per positie	2,68	2,46	2,30	2,19
Incl. lasergraving per positie	3,81	3,24	2,85	2,57

Bedrukking- en servicekosten, zie pagina 101

DRUKTECHNIEK / DRUKFORMAAT

Houder		
1	Kwaliteits bedrukking	35 x 15 mm
	Lasergraving	35 x 5 mm
2	Kwaliteits bedrukking	50 x 11 mm
	Lasergraving	50 x 5 mm

ARVENT SOFT TOUCH BALPEN

Afbeelding schaal 1:1



Bijpassende etuis

- ET 169
- ET 171
- ET 160
- ET 154
- ET 190

zie pagina 63 - 65

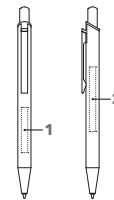

ART. NR. 3365

Balpen

Houder: metaal, softlaag
Beslagdelen: metaal, glanzend verchromd
senator® magic flow vulling 1.0 mm, G2,
schrijflengte tot 5.000 meter
Schrijfkleur: blauw

ADVIESPRIJS (IN EURO, PER STUK)

Adviesprijs in € per stuk, excl. BTW.

3365	50	100	250	500
Incl. lasergraving per positie	4,00	3,43	3,04	2,76

Bedrukking- en servicekosten, zie pagina 101

DRUKTECHNIEK / DRUKFORMAAT

Houder		
1	Lasergraving	35 x 5 mm
	Lasergraving	50 x 5 mm

SERVICES

Express Service (Online Portal): zie pagina 12

PHENIX**STERKE IDENTITEIT.
BRILJANTE PRODUCTIE.**

Metalen balpen met draaimechanisme, hoogwaardig glanzend gelakt. Chicque uitstraling door zijn glanzende persoonlijkheid.

**PHENIX
BALPEN**

Afbeelding schaal 1:1



Lasergraving



Zwart

Bijpassende etuis

ET 150
ET 154
ET 156
ET 160
ET 169
ET 190

zie pagina 63 - 65

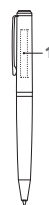
**ART. NR. 3380****Balpen met draaimechaniek**

Houder: metaal, gelakt
Beslagdelen: metaal, gun metal
senator® metalen magic flow vulling 1.0 mm, G2.
schrijflengte tot 8.500 meter
Schrijfkleur: blauw

ADVIESPRIJS (IN EURO, PER STUK)

Adviesprijs in € per stuk, excl. BTW.

3380	50	100	250	500
Incl. 1 kleur kwaliteits bedrukking per positie	7,12	6,90	6,74	6,63
Incl. lasergraving	8,25	7,68	7,29	7,01

Bedrukking- en servicekosten, zie pagina 101

DRUKTECHNIEK / DRUKFORMAAT

Bovenstuk	1	Kwaliteits bedrukking	30 x 12 mm
	2	Lasergraving	35 x 5 mm 1 kleur

ATTRACT STYLUS BALPEN / TOUCH PAD PEN

Afbeelding schaal 1:1



Kwaliteits bedrukking



Bijpassende etuis

ET 154
ET 160
ET 169
ET 171
ET 190

zie pagina 63 - 65

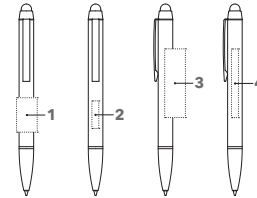

ART. NR. 3330

Balpen met draaimechaniek en touch pad functie

metaal, soft gelakt

Beslagdelen: metaal, gun metal
senator® metalen magic flow vulling 1.0 mm, G2,
schrijf lengte tot 8.500 meter
Schrijfkleur: blauw

SERVICES

Express Service (Online Portal): zie pagina 12

ADVIESPRIJS (IN EURO, PER STUK)

Adviesprijs in € per stuk, excl. BTW.

3330	50	100	250	500
Incl. 1 kleur kwaliteits bedrukking per positie	4,06	3,84	3,68	3,57
Incl. lasergraving per positie	5,19	4,62	4,23	3,95

Bedrukking- en servicekosten, zie pagina 101

DRUKTECHNIEK / DRUKFORMAAT

Houder		
1	Kwaliteits bedrukking	25 x 15 mm 1 kleur
2	Lasergraving	20 x 5 mm
3	Kwaliteits bedrukking	50 x 15 mm 1 kleur
4	Lasergraving	35 x 5 mm

ATTRACT SOFT TOUCH BALPEN / TOUCH PAD PEN

Afbeelding schaal 1:1



Lasergraving



Bijpassende etuis

ET 154
ET 160
ET 169
ET 171
ET 190

zie pagina 63 - 65

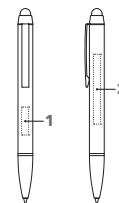

ART. NR. 3335

Balpen met draaimechaniek en touch pad functie

metaal, soft gelakt

Beslagdelen: metaal, gun metal
senator® metalen magic flow vulling 1.0 mm, G2,
schrijf lengte tot 8.500 meter
Schrijfkleur: blauw

ADVIESPRIJS (IN EURO, PER STUK)

Adviesprijs in € per stuk, excl. BTW.

3335	50	100	250	500
Incl. lasergraving per positie	5,38	4,81	4,42	4,14

Bedrukking- en servicekosten, zie pagina 101

DRUKTECHNIEK / DRUKFORMAAT

Houder		
1	Lasergraving	20 x 5 mm
2	Lasergraving	50 x 5 mm

GALANT BALPEN

Afbeelding schaal 1:1



Bijpassende etuis

ET 154
ET 160
ET 169
ET 171
ET 190

zie pagina 63 - 65

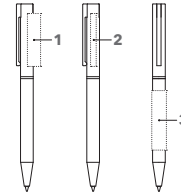

ART. NR. 3370

Balpen met draaimechaniek

Houder: metaal, gelakt
Beslagdelen: metaal, glanzend verchromd
senator® metalen magic flow vulling 1.0 mm, G2,
schrijflengte tot 8.500 meter
Schrijfkleur: blauw

ADVIESPRIJS (IN EURO, PER STUK)

Adviesprijs in € per stuk, excl. BTW.

3370	50	100	250	500
Incl. 1 kleur kwaliteits bedrukking per positie	4,29	4,07	3,91	3,80
Incl. lasergroef per positie	5,42	4,85	4,46	4,18

Bedrukking- en servicekosten, zie pagina 101

DRUKTECHNIEK / DRUKFORMAAT

Bovenstuk	1	Kwaliteits bedrukking	30 x 10 mm 1 kleur
	2	Lasergroef	40 x 5 mm
Houder	3	Kwaliteits bedrukking	35 x 10 mm 1 kleur
		Lasergroef	50 x 5 mm

ARCTIC BALPEN

Afbeelding schaal 1:1



Bijpassende etuis

ET 150
ET 154
ET 156
ET 160
ET 190

zie pagina 63 - 65



Wanneer de vulling in ruststand is, bevindt de naad zich aan de achterzijde en is de lasergroef zichtbaar in het verlengde van de clip.

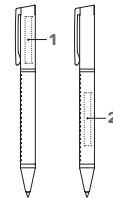

ART. NR. 3390

Balpen met draaimechaniek

Houder: metaal met kunstleder omhulsel
Beslagdelen: metaal, gun metal
senator® metalen magic flow vulling 1.0 mm, G2,
schrijflengte tot 8.500 meter
Schrijfkleur: blauw

ADVIESPRIJS (IN EURO, PER STUK)

Adviesprijs in € per stuk, excl. BTW.

3390	50	100	250	500
Incl. lasergroef per positie	7,80	7,23	6,84	6,56

Bedrukking- en servicekosten, zie pagina 101

DRUKTECHNIEK / DRUKFORMAAT

Bovenstuk	1	Lasergroef	35 x 5 mm
Houder	2	Lasergroef	40 x 5 mm

STAR TEC STEEL BALPEN

Afbeelding schaal 1:1



Bijpassende etuis

ET 150
ET 154
ET 156
ET 160
ET 169
ET 190

zie pagina 63 - 65

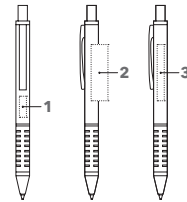

ART. NR. 2040

Balpen

Houder: metaal, geborsteld
Beslagdelen: metaal, glanzend verchromd
Softgrip: zwart
senator® metalen magic flow
G2 vulling, schrijflengte tot 8.500 meter
Schrijfkleur: blauw

ADVIESPRIJS (IN EURO, PER STUK)

Adviesprijs in € per stuk, excl. BTW.

2040	50	100	250	500
Incl. 1 kleur kwaliteits bedrukking per positie	2,91	2,69	2,53	2,42
Incl. lasergraving per positie	4,04	3,47	3,08	2,80

Bedrukking- en servicekosten, zie pagina 101

DRUKTECHNIEK / DRUKFORMAAT

Houder		
1	Lasergraving	15 x 5 mm
2	Kwaliteits bedrukking	40 x 12 mm
3	Lasergraving	40 x 5 mm

STAR TEC ALU BALPEN

Afbeelding schaal 1:1



Bijpassende etuis

ET 150
ET 154
ET 156
ET 160
ET 169
ET 190

zie pagina 63 - 65

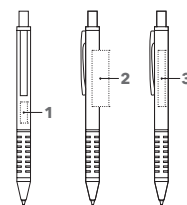

ART. NR. 2511

Balpen

Houder: metaal, gelakt
Beslagdelen: metaal, glanzend verchromd
Softgrip: zwart
senator® metalen magic flow vulling 1.0 mm, G2,
schrijflengte tot 8.500 meter
Schrijfkleur: blauw

ADVIESPRIJS (IN EURO, PER STUK)

Adviesprijs in € per stuk, excl. BTW.

2511	50	100	250	500
Incl. 1 kleur kwaliteits bedrukking per positie	3,03	2,81	2,65	2,54
Incl. lasergraving per positie	4,16	3,59	3,20	2,92

Bedrukking- en servicekosten, zie pagina 101

DRUKTECHNIEK / DRUKFORMAAT

Houder		
1	Lasergraving	15 x 5 mm
2	Kwaliteits bedrukking	40 x 12 mm
3	Lasergraving	40 x 5 mm

NAUTIC BALPEN

Afbeelding schaal 1:1



Lasergravering



Bijpassende etuis

- ET 150
- ET 154
- ET 156
- ET 160
- ET 169
- ET 171
- ET 190

zie pagina 63 - 65

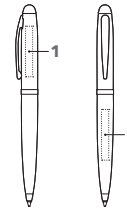

INLEIDING

KUNSTSTOF PENNEN

ART. NR. 2215

Balpen met draaimechaniek

Houder en beslagdelen: metaal, glanzend verchromd

Bovenstuk: metaal, softlaag senator® metalen magic flow vulling 1.0 mm, G2, schrijflengte tot 8.500 meter
Schrijfkleur: blauw

SERVICES

Express Service (Online Portal): zie pagina 12

ADVIESPRIJS (IN EURO, PER STUK)

Adviesprijs in € per stuk, excl. BTW.

2215	50	100	250	500
Incl. 1 kleur kwaliteits bedrukking per positie	6,74	6,52	6,36	6,25
Incl. lasergravering per positie	7,87	7,30	6,91	6,63

Bedrukking- en servicekosten, zie pagina 101

DRUKTECHNIEK / DRUKFORMAAT

Bovenstuk	1	Lasergravering	35 x 5 mm
Houder	2	Lasergravering	35 x 5 mm
		Kwaliteits bedrukking	25 x 12 mm 1 kleur

METALEN PENNEN

NAUTIC ROLLERBALL

Afbeelding schaal 1:1



Kwaliteits bedrukking



Bijpassende etuis

- ET 150
- ET 154
- ET 156
- ET 160
- ET 169
- ET 171
- ET 190

zie pagina 63 - 65



6297

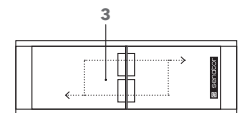
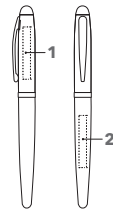

NOTITIEBOEKEN

MOKKEN

ART. NR. 1092 / 6297

Rollerball 1092

Houder en beslagdelen: metaal, glanzend verchromd

Bovenstuk en gripzone: metaal, softlaag senator® senator® metalen rollerballvulling
Schrijfkleur: blauw

Set 6297

Touch Pad Pen 2754 + Rollerball 1092 en etui ET 171

SERVICES

Express Service (Online Portal): zie pagina 12

ADVIESPRIJS (IN EURO, PER STUK)

Adviesprijs in € per stuk, excl. BTW.

1092	50	100	250	500
Incl. 1 kleur kwaliteits bedrukking per positie	8,42	8,20	8,04	7,93
Incl. lasergravering per positie	9,55	8,98	8,59	8,31
6297	25	50	125	250
Incl. 1 kleur kwaliteits bedrukking per positie	18,54	17,66	17,02	16,58
Incl. lasergravering per positie	19,30	18,16	17,38	16,82

Bedrukking- en servicekosten, zie pagina 101

DRUKTECHNIEK / DRUKFORMAAT

Bovenstuk	1	Lasergravering	35 x 5 mm
Houder	2	Lasergravering	35 x 5 mm
		Kwaliteits bedrukking	25 x 12 mm
Etui	3	Kwaliteits bedrukking	60 x 25 mm 1 kleur

SERVICES

NAUTIC BLACK BALPEN / TOUCH PAD PEN

Afbeelding schaal 1:1



Lasergraving



Zwart

Bijpassende etuis

ET 150
ET 154
ET 156
ET 160
ET 169
ET 171
ET 190

zie pagina 63 - 65

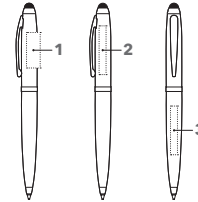

ART. NR. 3340

Balpen met draaimechaniek en touch pad functie

Houder: metaal, gelakt
Beslagdelen: metaal, gun metal
senator® metalen magic flow vulling 1.0 mm, G2,
schrijf lengte tot 8.500 meter
Schrijfkleur: blauw

ADVIESPRIJS (IN EURO, PER STUK)

Adviesprijs in € per stuk, excl. BTW.

3340	50	100	250	500
Incl. 1 kleur kwaliteits bedrukking per positie	7,87	7,65	7,49	7,38
Incl. lasergraving per positie	9,00	8,43	8,04	7,76

Bedrukking- en servicekosten, zie pagina 101

DRUKTECHNIEK / DRUKFORMAAT

Bovenstuk	1	Kwaliteits bedrukking	25 x 10 mm 1 kleur
	2	Lasergraving	35 x 5 mm
Houder	3	Kwaliteits bedrukking	25 x 12mm 1 kleur
		Lasergraving	35 x 5 mm

NAUTIC BALPEN / TOUCH PAD PEN

Afbeelding schaal 1:1

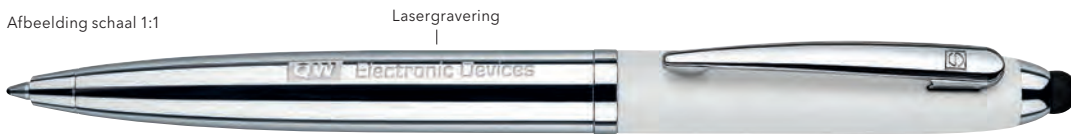

Lasergraving



Wit
Zwart

Bijpassende etuis

ET 150
ET 154
ET 156
ET 160
ET 169
ET 171
ET 190

zie pagina 63 - 65



6297

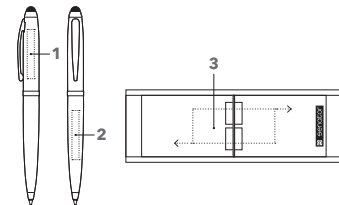

ART. NR. 2754 / 6297

Balpen met draaimechaniek en touch pad functie 2754

Houder en beslagdelen: metaal, glanzend verchromd
Bovenstuk: metaal, softlaag
senator® metalen magic flow vulling 1.0 mm, G2,
schrijf lengte tot 8.500 meter
Schrijfkleur: blauw

Set 6297

Touch Pad Pen 2754 + rollerball 1092
in etui ET 171

SERVICES

Express Service (Online Portal): zie pagina 12

ADVIESPRIJS (IN EURO, PER STUK)

Adviesprijs in € per stuk, excl. BTW.

2754	50	100	250	500
Incl. 1 kleur kwaliteits bedrukking per positie	7,21	6,99	6,83	6,72
Incl. lasergraving per positie	8,34	7,77	7,38	7,10
6297	25	50	125	250
Incl. 1 kleur kwaliteits bedrukking per positie	18,54	17,66	17,02	16,58
Incl. lasergraving per positie	19,30	18,16	17,38	16,82

Bedrukking- en servicekosten, zie pagina 101

DRUKTECHNIEK / DRUKFORMAAT

Bovenstuk	1	Lasergraving	35 x 5 mm
Houder	2	Kwaliteits bedrukking	25 x 12 mm 1 kleur
		Lasergraving	35 x 5 mm
Etui	3	Kwaliteits bedrukking	60 x 25 mm 1 kleur

IMAGE LINE**MAAK DE JUISTE INDRUK MET EEN PUNTGAAF IMAGO.**

Heldere lijnen, perfecte stijl met een verfijnd oppervlak in een onmiskenbaar design. Zo presenteert de Image Line zich perfect.

**IMAGE BLACK LINE
BALPEN**

Afbeelding schaal 1:1



Lasergraving



Bijpassende etuis

ET 150
ET 154
ET 156
ET 160
ET 169
ET 171
ET 190

zie pagina 63 - 65

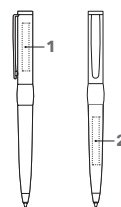

PROMOTIONAL GIFT
AWARD

**ART. NR. 2636****Balpen met draaimechaniek**

Houder: metaal, soft gelakt
Beslagdelen: metaal, gun metal
senator® metalen magic flow vulling 1.0 mm, G2,
schrijflengte tot 8.500 meter
Schrijfkleur: blauw

SERVICES

Express Service (Online Portal): zie pagina 12

ADVIESPRIJS (IN EURO, PER STUK)

Adviesprijs in € per stuk, excl. BTW.

2636	50	100	250	500
Incl. lasergraving per positie	10,47	9,90	9,51	9,23

Bedrukking- en servicekosten, zie pagina 101

DRUKTECHNIEK / DRUKFORMAAT

Bovenstuk	1	Lasergraving	35 x 5 mm
Houder	2	Lasergraving	35 x 5 mm

IMAGE BLACK LINE ROLLERBALL

Afbeelding schaal 1:1

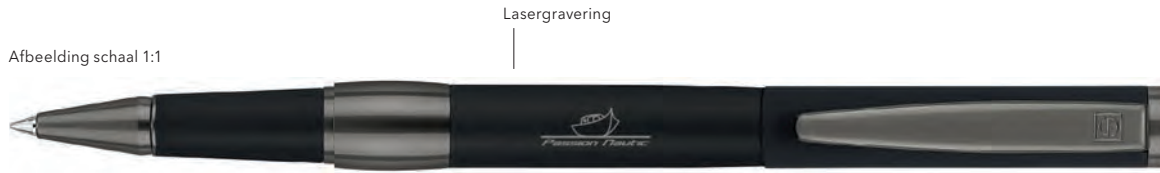

Bijpassende etuis
ET 150
ET 154
ET 156
ET 157
ET 160
ET 169
ET 171
ET 190
Zwart
zie pagina 63 - 65



6206



6179

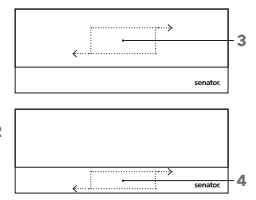
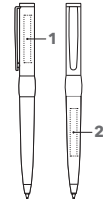

ART. NR. 1119 / 6179 / 6206

Rollerball 1119

Houder: metaal, soft gelakt, beslagdelen: metaal, gun metal, senator® metalen rollerballvulling
Schrijfkleur: blauw

Set 6179

Balpen 2636 + rollerball 1119 in geschenkverpakking met lederen etui ET150

Set 6206

Balpen 2636 + rollerball 1119 in etui ET 156, zwart

SERVICES

Express Service (Online Portal): zie pagina 12

ADVIESPRIJS (IN EURO, PER STUK)

Adviesprijs in € per stuk, excl. BTW.

	50	100	250	500
1119	50	100	250	500
Incl. lasergraving per positie	11,83	11,26	10,87	10,59
6179	25	50	125	250
Incl. lasergraving per positie	30,69	29,55	28,77	28,21
6206	25	50	125	250
Incl. lasergraving per positie	24,70	23,56	22,78	22,22

Bedrukking- en servicekosten, zie pagina 101

DRUKTECHNIEK / DRUKFORMAAT

Bovenstuk	1	Lasergraving	35 x 5 mm
Houder	2	Lasergraving	35 x 5 mm
Etui	3	Kwaliteits bedrukking	50 x 20 mm 1 kleur
	4	Kwaliteits bedrukking	50 x 15 mm 1 kleur

IMAGE BLACK LINE VULPEN

Afbeelding schaal 1:1



Bijpassende etuis
ET 150
ET 154
ET 156
ET 160
ET 169
ET 171
ET 190
Zwart
zie pagina 63 - 65



6205



6151

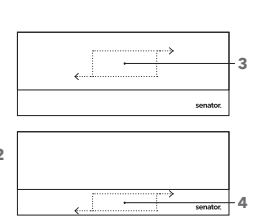
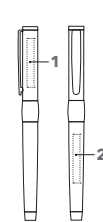

ART. NR. 0104 / 6151 / 6205

Vulpen 0104

Houder: metaal, soft gelakt, beslagdelen: metaal, gun metal, edelstalen iridium punt, M Inktpatroon, schrijfkleur: blauw

Set 6151

Balpen 2636 + vulpen 0104 in geschenkverpakking met lederen etui ET150

Set 6205

Balpen 2636 + vulpen 0104 in etui ET 156, zwart

SERVICES

Express Service (Online Portal): zie pagina 12

ADVIESPRIJS (IN EURO, PER STUK)

Adviesprijs in € per stuk, excl. BTW.

	50	100	250	500
0104	50	100	250	500
Incl. lasergraving per positie	12,06	11,49	11,10	10,82
6151	25	50	125	250
Incl. lasergraving per positie	30,92	29,78	29,00	28,44
6205	25	50	125	250
Incl. lasergraving per positie	24,93	23,79	23,01	22,45

Bedrukking- en servicekosten, zie pagina 101

DRUKTECHNIEK / DRUKFORMAAT

Bovenstuk	1	Lasergraving	35 x 5 mm
Houder	2	Lasergraving	35 x 5 mm
Etui	3	Kwaliteits bedrukking	50 x 20 mm 1 kleur
	4	Kwaliteits bedrukking	50 x 15 mm 1 kleur

IMAGE WHITE LINE BALPEN

Afbeelding schaal 1:1



Bijpassende etuis

ET 150
ET 154
ET 156
ET 160
ET 169
ET 171
ET 190

zie pagina 63 - 65



6267

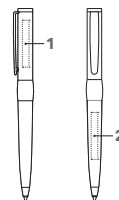

ART. NR. 2786 / 6267

Balpen met draaimechaniek 2786

Houder: metaal, glanzend gelakt
Beslagdelen: glanzend verchroomd
senator® metalen magic flow vulling 1.0 mm, G2,
schrijf lengte tot 8.500 meter
Schrijfkleur: blauw

Set 6267

Balpen 2786 + rollerball 1146 in etui
ET 156, wit

ADVIESPRIJS (IN EURO, PER STUK)

Adviesprijs in € per stuk, excl. BTW.

	50	100	250	500
2786	50	100	250	500
Incl. 1 kleur kwaliteits bedrukking per positie	9,34	9,12	8,96	8,85
Incl. lasergraving per positie	10,47	9,90	9,51	9,23
6267	25	50	125	250
Incl. 1 kleur kwaliteits bedrukking per positie	23,94	23,06	22,42	21,98
Incl. lasergraving per positie	24,70	23,56	22,78	22,22

Bedrukking- en servicekosten, zie pagina 101

DRUKTECHNIEK / DRUKFORMAAT

Bovenstuk	1	Lasergraving	35 x 5 mm
		Kwaliteits bedrukking	35 x 5 mm 1 kleur
Houder	2	Lasergraving	35 x 5 mm
		Kwaliteits bedrukking	35 x 5 mm 1 kleur
		Kwaliteits bedrukking	20 x 12 mm 1 kleur

IMAGE WHITE LINE ROLLERBALL

Afbeelding schaal 1:1



Bijpassende etuis

ET 150
ET 154
ET 156
ET 160
ET 169
ET 171
ET 190

zie pagina 63 - 65



6267

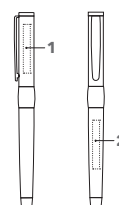

ART. NR. 1146 / 6267

Rollerball 1146

Houder: metaal, glanzend gelakt
Beslagdelen: glanzend verchroomd
senator® metalen rollerballvulling
Schrijfkleur: blauw

Set 6267

Balpen 2786 + rollerball 1146 in etui
ET 156, wit

ADVIESPRIJS (IN EURO, PER STUK)

Adviesprijs in € per stuk, excl. BTW.

	50	100	250	500
1146	50	100	250	500
Incl. 1 kleur kwaliteits bedrukking per positie	10,70	10,48	10,32	10,21
Incl. lasergraving per positie	11,83	11,26	10,87	10,59
6267	25	50	125	250
Incl. 1 kleur kwaliteits bedrukking per positie	23,94	23,06	22,42	21,98
Incl. lasergraving per positie	24,70	23,56	22,78	22,22

Bedrukking- en servicekosten, zie pagina 101

DRUKTECHNIEK / DRUKFORMAAT

Bovenstuk	1	Lasergraving	35 x 5 mm
		Kwaliteits bedrukking	35 x 5 mm 1 kleur
Houder	2	Lasergraving	35 x 5 mm
		Kwaliteits bedrukking	35 x 5 mm 1 kleur
		Kwaliteits bedrukking	20 x 12 mm 1 kleur

IMAGE CHROME BALPEN

Afbeelding schaal 1:1



Lasergraving



Bijpassende etuis

- ET 150
- ET 154
- ET 156
- ET 160
- ET 169
- ET 171
- ET 181
- ET 190

zie pagina 63 - 65



6238



6089

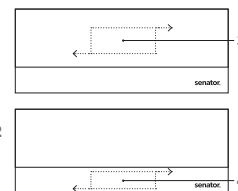
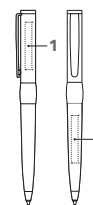

ART. NR. 2158 / 6089 / 6238

Balpen met draaimechaniek 2158

Houder: metaal, soft gelakt, beslagdelen: metaal, mat verchromd, senator® metalen magic flow vulling 1.0 mm, G2, schrijflengte tot 8.500 meter
Schrijfkleur: blauw

Set 6089

Balpen 2158 + rollerball 1036 in geschenkverpakking SC 197 met lederen etui ET150

Set 6238

Balpen 2158 + rollerball 1036 in etui ET 156, zwart

SERVICES

Express Service (Online Portal): zie pagina 12

ADVIESPRIJS (IN EURO, PER STUK)

Adviesprijs in € per stuk, excl. BTW.

2158 50 100 250 500

Incl. lasergraving per positie 10,47 9,90 9,51 9,23

6089 25 50 125 250

Incl. lasergraving per positie 30,69 29,55 28,77 28,21

6238 25 50 125 250

Incl. lasergraving per positie 24,70 23,56 22,78 22,22

Bedrukking- en servicekosten, zie pagina 101

DRUKTECHNIEK / DRUKFORMAAT

Bovenstuk	1	Lasergraving	35 x 5 mm
Houder	2	Lasergraving	35 x 5 mm
Etui	3	Kwaliteits bedrukking	50 x 20 mm 1 kleur
	4	Kwaliteits bedrukking	50 x 15 mm 1 kleur

IMAGE CHROME ROLLERBALL

Afbeelding schaal 1:1



Lasergraving



Bijpassende etuis

- ET 150
- ET 154
- ET 156
- ET 160
- ET 169
- ET 171
- ET 181
- ET 190

zie pagina 63 - 65



6238



6089

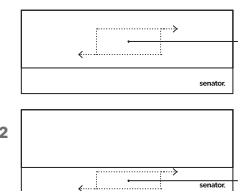
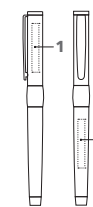

ART. NR. 1036 / 6089 / 6238

Rollerball 1036

Houder: metaal, soft gelakt, beslagdelen: metaal, mat verchromd, senator® metalen rollerballvulling, Schrijfkleur: blauw

Set 6089

Balpen 2158 + rollerball 1036 in geschenkverpakking SC 197 met lederen etui ET150

Set 6238

Balpen 2158 + rollerball 1036 in etui ET 156, zwart

SERVICES

Express Service (Online Portal): zie pagina 12

ADVIESPRIJS (IN EURO, PER STUK)

Adviesprijs in € per stuk, excl. BTW.

1036 50 100 250 500

Incl. lasergraving per positie 11,83 11,26 10,87 10,59

6089 25 50 125 250

Incl. lasergraving per positie 30,69 29,55 28,77 28,21

6238 25 50 125 250

Incl. lasergraving per positie 24,70 23,56 22,78 22,22

Bedrukking- en servicekosten, zie pagina 101

DRUKTECHNIEK / DRUKFORMAAT

Bovenstuk	1	Lasergraving	35 x 5 mm
Houder	2	Lasergraving	35 x 5 mm
Etui	3	Kwaliteits bedrukking	50 x 20 mm 1 kleur
	4	Kwaliteits bedrukking	50 x 15 mm 1 kleur

CARBON**SPORTIEF, ELEGANT
EN VERFIJND.**

Schrijfwaren in een bijzondere mix van materialen. Carbon afgemonteerd met mat verchroomde delen zorgen voor een zeer exclusief uiterlijk.

**CARBON BLACK
BALPEN**

Afbeelding schaal 1:1



Carbon

Bijpassende etuis

ET 150
ET 154
ET 160
ET 169
ET 171
ET 181
ET 190

zie pagina 63 - 65

**ART. NR. 3350****Balpen met draaimechaniek**

Houder: Metaal in combinatie met carbon
Beslagdelen: metaal, gun metal
senator® metalen magic flow vulling 1.0 mm, G2,
schrijflengte tot 8.500 meter
Schrijfkleur: blauw

ADVIESPRIJS (IN EURO, PER STUK)

Adviesprijs in € per stuk, excl. BTW.

3350	50	100	250	500
Incl. 1 kleur kwaliteits bedrukking per positie	12,69	12,47	12,31	12,20
Incl. lasergraving per positie	13,82	13,25	12,86	12,58

Bedrukking- en servicekosten, zie pagina 101

DRUKTECHNIEK / DRUKFORMAAT

Bovenstuk	1	Kwaliteits bedrukking	30 x 12 mm 1 kleur
		Lasergraving	40 x 5 mm

CARBON LINE BALPEN

Afbeelding schaal 1:1

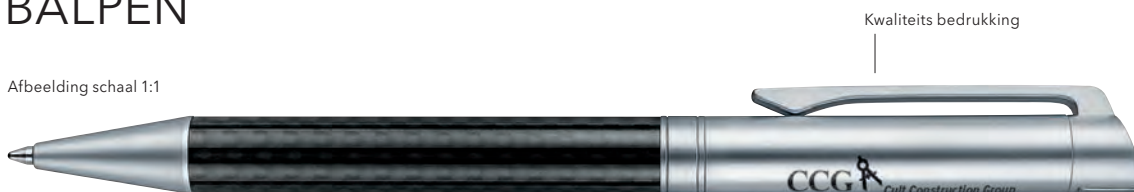

Carbon

Bijpassende etuis

ET 150
ET 154
ET 156
ET 160
ET 169
ET 171
ET 190

zie pagina 63 - 65



6239
6240

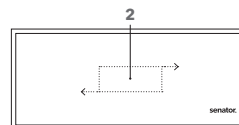
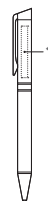

2159, 6239

ART. NR. 2159 / 6239 / 6240

Balpen met draaimechaniek 2159

Metaal in combinatie met carbon
Bovenstuk, punt en beslagdelen: metaal, mat
verchroomd, senator® metalen magic flow vulling 1.0
mm, G2, schrijflengte tot 8.500 meter
Schrijfkleur: blauw

Set 6239

Balpen 2159 + vulpen 0076 in etui ET 160

Set 6240

Balpen 2159 + rollerball 1037 in etui ET 160

SERVICES

Express Service (Online Portal): zie pagina 12

ADVIESPRIJS (IN EURO, PER STUK)

Adviesprijs in € per stuk, excl. BTW.

	50	100	250	500
2159	50	100	250	500
Incl. 1 kleur kwaliteits bedrukking per positie	12,05	11,83	11,67	11,56
Incl. lasergroef per positie	13,18	9,90	9,51	9,23
6239	25	50	125	250
Incl. 1 kleur kwaliteits bedrukking per positie	33,80	33,36	33,04	32,82
Incl. lasergroef per positie	36,06	34,92	34,14	33,58
6240	25	50	125	250
Incl. 1 kleur kwaliteits bedrukking per positie	32,68	32,24	31,92	31,70
Incl. lasergroef per positie	34,94	33,80	33,02	32,46

DRUKTECHNIEK / DRUKFORMAAT

Bovenstuk	1	Kwaliteits bedrukking	30 x 12 mm 1 kleur
		Lasergroef	40 x 5 mm
Etui	2	Kwaliteits bedrukking	50 x 20 mm 1 kleur

Bedrukking- en servicekosten, zie pagina 101

CARBON LINE ROLLERBALL

Afbeelding schaal 1:1



Carbon

Bijpassende etuis

ET 150
ET 154
ET 156
ET 160
ET 169
ET 171
ET 190

zie pagina 63 - 65



6240

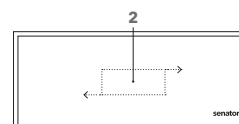

1037

ART. NR. 1037 / 6240

Rollerball 1037

Metaal in combinatie met carbon
Bovenstuk, punt en beslagdelen: metaal,
mat verchroomd
senator® metalen rollerballvulling
Schrijfkleur: blauw

Set 6240

Balpen 2159 + rollerball 1037 in etui ET 160

SERVICES

Express Service (Online Portal): zie pagina 12

ADVIESPRIJS (IN EURO, PER STUK)

Adviesprijs in € per stuk, excl. BTW.

	50	100	250	500
1037	50	100	250	500
Incl. 1 kleur kwaliteits bedrukking per positie	15,46	15,24	15,08	14,97
Incl. lasergroef per positie	16,59	16,02	15,63	15,35
6240	25	50	125	250
Incl. 1 kleur kwaliteits bedrukking per positie	32,68	32,24	31,92	31,70
Incl. lasergroef per positie	34,94	33,80	33,02	32,46

DRUKTECHNIEK / DRUKFORMAAT

Bovenstuk	1	Kwaliteits bedrukking	30 x 12 mm 1 kleur
		Lasergroef	40 x 5 mm
Etui	2	Kwaliteits bedrukking	50 x 20 mm 1 kleur

Bedrukking- en servicekosten, zie pagina 101

CARBON LINE VULPEN

Afbeelding schaal 1:1



Bijpassende etuis

- ET 150
- ET 154
- ET 156
- ET 160
- ET 169
- ET 171
- ET 190

zie pagina 63 - 65



6239

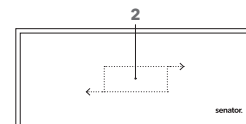

ART. NR. 0076 / 6239

Vulpen 0076

Metaal in combinatie met carbon
Bovenstuk, punt en beslagdelen: metaal,
mat verchromd
Edelstalen iridium punt, M
Inktpatroon
Schrijfkleur: blauw

Set 6239

Balpen 2159 + vulpen 0076 in etui ET 160

SERVICES

Express Service (Online Portal): zie pagina 12

ADVIESPRIJS (IN EURO, PER STUK)

Adviesprijs in € per stuk, excl. BTW.

0076	50	100	250	500
Incl. 1 kleur kwaliteits bedrukking per positie	16,60	16,38	16,22	16,11
Incl. lasergraving per positie	17,73	17,16	16,77	16,49
6239	25	50	125	250
Incl. 1 kleur kwaliteits bedrukking per positie	33,80	33,36	33,04	32,82
Incl. lasergraving per positie	36,06	34,92	34,14	33,58

Bedrukking- en servicekosten, zie pagina 101

DRUKTECHNIEK / DRUKFORMAAT

Bovenstuk	1	Kwaliteits bedrukking	35 x 5 mm 1 kleur
		Lasergraving	40 x 5 mm
Etui	2	Kwaliteits bedrukking	50 x 20 mm 1 kleur

TIZIO BALPEN

Afbeelding schaal 1:1



Bijpassende etuis

- ET 150
- ET 160
- ET 169
- ET 171
- ET 181
- ET 190

zie pagina 63 - 65



6252
6253

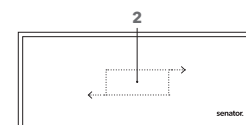

ART. NR. 2400 / 6252 / 6253

Balpen met draaimechaniek 2400

Metaal in combinatie met notenhout
Bovenstuk, punt en beslagdelen: metaal, verchromd
senator® metalen magic flow vulling 1.0 mm, G2,
schrijflengte tot 8.500 meter
Schrijfkleur: blauw

Set 6252

Balpen 2400 + vulpen 0240 in etui ET 160

Set 6253

Balpen 2400 + rollerball 1240 in etui ET 160

SERVICES

Express Service (Online Portal): zie pagina 12

ADVIESPRIJS (IN EURO, PER STUK)

Adviesprijs in € per stuk, excl. BTW.

2400	50	100	250	500
Incl. lasergraving per positie	13,18	12,61	12,22	11,94
6252	25	50	125	250
Incl. lasergraving per positie	36,06	34,92	34,14	33,58
6253	25	50	125	250
Incl. lasergraving per positie	34,94	33,80	33,02	32,46

Bedrukking- en servicekosten, zie pagina 101

DRUKTECHNIEK / DRUKFORMAAT

Bovenstuk	1	Lasergraving	40 x 5 mm
Etui	2	Kwaliteits bedrukking	50 x 20 mm 1 kleur

TIZIO ROLLERBALL

Afbeelding schaal 1:1



Bijpassende etuis

ET 150
ET 156
ET 160
ET 169
ET 171
ET 190

zie pagina 63 - 65



6253

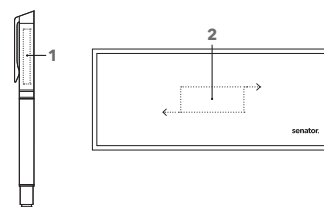

ART. NR. 1240 / 6253

Rollerball 1240

Metaal in combinatie met notenhout
Bovenstuk, punt en beslagdelen: metaal,
verchroomd
senator® metalen rollerballvulling
Schrijfkleur: blauw

Set 6253

Balpen 2400 + rollerball 1240 in etui ET 160

SERVICES

Express Service (Online Portal): zie pagina 12

ADVIESPRIJS (IN EURO, PER STUK)

Adviesprijs in € per stuk, excl. BTW.

	50	100	250	500
1240				
Incl. lasergrovering per positie	16,59	16,02	15,63	15,35
6253	25	50	125	250
Incl. lasergrovering per positie	34,94	33,80	33,02	32,46

Bedrukking- en servicekosten, zie pagina 101

DRUKTECHNIEK / DRUKFORMAAT

Bovenstuk	1	Lasergrovering	40 x 5 mm
Etui	2	Kwaliteits bedrukking	50 x 20 mm 1 kleur

TIZIO VULPEN

Afbeelding schaal 1:1



Bijpassende etuis

ET 150
ET 156
ET 160
ET 169
ET 171
ET 190

zie pagina 63 - 65



6252

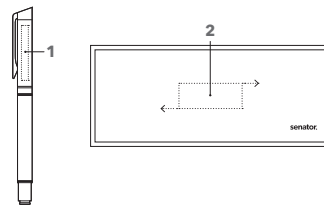

ART. NR. 0240 / 6252

Vulpen 0240

Metaal in combinatie met notenhout
Bovenstuk, punt en beslagdelen: metaal,
mat verchroomd
Edelstalen iridium punt, M
Inktpatroon
Schrijfkleur: blauw

Set 6252

Balpen 2400 + vulpen 0240 in etui ET 160

SERVICES

Express Service (Online Portal): zie pagina 12

ADVIESPRIJS (IN EURO, PER STUK)

Adviesprijs in € per stuk, excl. BTW.

	50	100	250	500
0240				
Incl. lasergrovering per positie	17,73	17,16	16,77	16,49
6252	25	50	125	250
Incl. lasergrovering per positie	36,06	34,92	34,14	33,58

Bedrukking- en servicekosten, zie pagina 101

DRUKTECHNIEK / DRUKFORMAAT

Bovenstuk	1	Lasergrovering	40 x 5 mm
Etui	2	Kwaliteits bedrukking	50 x 20 mm 1 kleur

ETUIS



INLEIDING

KUNSTSTOF PENNEN

METALEN PENNEN

NOTITIEBOEKEN

MOKKEN

SERVICES



P1ET157



P1ET173

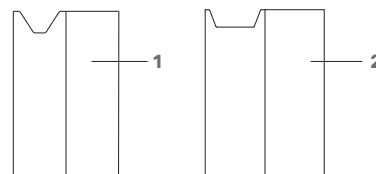

ART. NR. P1ET157

Etui voor 1 of 2 exemplaren

Gerecycled karton, mat wit, voor- en achterkant volledig individueel te personaliseren, **Afmeting:** 155 x 48 x 2 mm

DRUK / DRUKFORMAAT

Voor- en achterkant **1** ca. 155 x 96 mm

ADVIESPRIJS (IN EURO, PER STUK) excl. BTW.

P1ET157 **500 1.000 2.500 5.000**

Incl. digitale bedrukking (CMYK) op aanvraag

ART. NR. P1ET173

Etui voor 3 exemplaren

Gerecycled karton, mat wit, voor- en achterkant volledig individueel te personaliseren, **Afmeting:** 155 x 54 x 2 mm

DRUK / DRUKFORMAAT

Voor- en achterkant **2** ca. 155 x 108 mm

ADVIESPRIJS (IN EURO, PER STUK) excl. BTW.

P1ET173 **500 1.000 2.500 5.000**

Incl. digitale bedrukking (CMYK) op aanvraag



ART. NR. ET 157

Voor 1 exemplaar

Karton, mat zwart
Vanaf 5.000 stuks ook in andere kleuren leverbaar.
Afmeting: 155 x 50 x 2 mm

ADVIESPRIJS (IN EURO, PER STUK) excl. BTW.

ET157	500	1.000	2.500	5.000	Confectie 1 pen
Onbedrukt	0,29	0,29	0,29	0,29	0,25

ART. NR. ET 190

Voor 1 of 2 exemplaren

Karton, FSC mix, mat zwart, met uitneembare kartonnen inleg
Afmeting: 175 x 62 x 22 mm

ADVIESPRIJS (IN EURO, PER STUK) excl. BTW.

ET190	50	100	250	500	Confectie 1 pen	Confectie 2 pennen
Onbedrukt	2,40	2,40	2,40	2,40	0,25	0,50

ETUIS

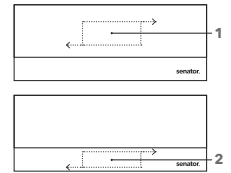

ART. NR. ET 156

Voor 1 of 2 exemplaren

Karton, mat zwart of glanzend wit, met zwarte inleg

Afmeting: 165 x 65 x 25 mm

ADVIESPRIJS (IN EURO, PER STUK) excl. BTW.

ET156	50	100	250	500	Confectie 1 pen	Confectie 2 pennen
Onbedrukt	2,03	2,03	2,03	2,03	0,25	0,50
Incl. 1 kleur kwaliteitsbedrukking, 1 positie	2,78	2,56	2,40	2,29	0,25	0,50

DRUKTECHNIEK / DRUKFORMAAT

- Deksel**
- 1 Kwaliteitsbedrukking, 1 kleur (alleen mogelijk op zwart) 50 x 20 mm
 - 2 Kwaliteitsbedrukking, 1 kleur (alleen mogelijk op zwart) 50 x 15 mm

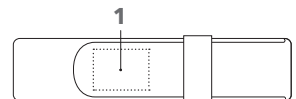
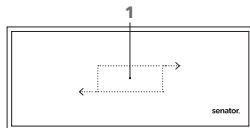

ART. NR. ET 160

Voor 1 of 2 exemplaren

Kunstleder, zwart met zwarte inleg

Afmeting: 190 x 80 x 35 mm

DRUKTECHNIEK / DRUKFORMAAT

- Deksel** 1 Kwaliteitsbedrukking, 1 kleur 50 x 20 mm

ADVIESPRIJS (IN EURO, PER STUK) excl. BTW.

ET160	50	100	250	500	Confectie 1 pen	Confectie 2 pennen
Onbedrukt	4,78	4,78	4,78	4,78	0,25	0,50
Incl. 1 kleur kwaliteitsbedrukking, 1 positie	5,53	5,31	5,15	5,04	0,25	0,50

ART. NR. ET 150

Voor 1 of 2 exemplaren

Leder, zwart

Afmeting: 150 x 35 x 15 mm

DRUKTECHNIEK / DRUKFORMAAT

- Klep** 1 Blinddruk 30 x 22 mm

ADVIESPRIJS (IN EURO, PER STUK) excl. BTW.

ET150	25	50	100	250	Confectie 1 pen	Confectie 2 pennen
Onbedrukt	4,84	4,84	4,84	4,84	0,25	0,50
Incl. blinddruk en cliché	9,34	7,99	7,05	6,38	0,25	0,50

ETUIS

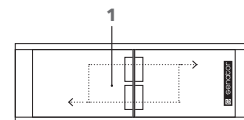

ART. NR. ET 169

Voor 1 exemplaar

kunststof, glanzend transparant met deksel en universele klem

Afmeting: 155 x 25 x 25 mm

DRUKTECHNIEK / DRUKFORMAAT

Deksel 1 Kwaliteits bedrukking, 1 kleur 60 x 12 mm

ADVIESPRIJS (IN EURO, PER STUK)

ET169	50	100	250	500	Confectie 1 pen
Onbedrukt	0,62	0,62	0,62	0,62	0,25
Incl. 1 kleur kwaliteits bedrukking, op 1 positie	1,37	1,15	0,99	0,88	0,25

ART. NR. ET 171

Voor 2 exemplaren

kunststof, glanzend transparant met deksel en universele klem

Afmeting: 155 x 55 x 25 mm

DRUKTECHNIEK / DRUKFORMAAT

Deksel 1 Kwaliteits bedrukking, 1 kleur 60 x 25 mm

ADVIESPRIJS (IN EURO, PER STUK)

ET171	50	100	250	500	Confectie 2 pennen
Onbedrukt	1,03	1,03	1,03	1,03	0,25
Incl. 1 kleur kwaliteits bedrukking, op 1 positie	1,78	1,56	1,40	1,29	0,25

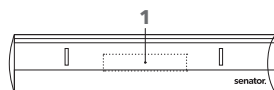

ART. NR. ET 154

Voor 1 exemplaar;

Kunststof, zwart / zilverkleurig met transparant deksel, ook voor dünnere schrijfwaren (ET154A)

Afmeting: 160 x 35 x 25 mm

DRUKTECHNIEK / DRUKFORMAAT

Deksel 1 Kwaliteits bedrukking, 1 kleur 50 x 10 mm

ADVIESPRIJS (IN EURO, PER STUK)

ET154	50	100	250	500	Confectie 1 pen
Onbedrukt	1,03	1,03	1,03	1,03	0,25
Incl. 1 kleur kwaliteits bedrukking, op 1 positie	1,78	1,56	1,40	1,29	0,25

ART. NR. SC233

Optionele verpakking voor kunststof pennen:

Doosje van FSC-gecertificeerd papier, voor 50 pennen, wit, met senator® logo

Afmeting: 155 x 120 x 75 mm

ADVIESPRIJS (IN EURO, PER STUK)

SC233	50	100	250	500
Onbedrukt	0,89	0,89	0,89	0,89

NOTEBOOK SOFT

Afbeelding schaal 1:4



— Digitale bedrukking

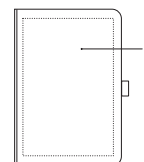

Voorkant



ART. NR. NB03

Softcover notitieboek

met een aangenaam zacht kunstlederen omslag. Met gekleurd leeslint. Perfect te combineren met bijpassende balpenhouder NB04. 96 vel, 80 grams, wit

Uitvoering: Blanco papier

Formaat: ~ DIN A5

Dit artikel gaat uit collectie en is leverbaar zolang de voorraad strekt.

ADVIESPRIJS (IN EURO, PER STUK)

Adviesprijs in € per stuk, excl. BTW.

NB03	25	50	100	250
Incl. digitale bedrukking	9,28	7,93	6,99	6,32

Bedrukking- en servicekosten, zie pagina 101

DRUKTECHNIEK / DRUKFORMAAT

Voorkant 1 Digitale bedrukking 125 x 190 mm

HOLDER SOFT

Afbeelding schaal 1:4



Geschikt voor notitieboek NB03.

ART. NR. NB04

Zwarte kunstlederen balpenhouder

met gekleurd elastiek voor notitieboek NB03. Dit geeft het notitieboek de optie voor een individuele aanpassing in de kleur van de huisstijl. Het elastiek is verkrijgbaar in 7 verschillende kleuren.

Formaat etui: 4,5 x 16,2 cm

Dit artikel gaat uit collectie en is leverbaar zolang de voorraad strekt.

ADVIESPRIJS (IN EURO, PER STUK)

Adviesprijs in € per stuk, excl. BTW.

NB04	25	50	100	250
Onbedrokt	1,08	1,08	1,08	1,08

NOTEBOOK STRUCTURE

Afbeelding schaal 1:4

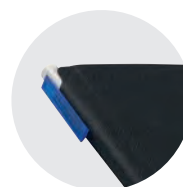

Met een geïntegreerde ruimte voor een balpen

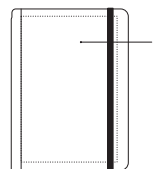

Voorkant



INLEIDING

KUNSTSTOF PENNEN

ART. NR. NB01

Zwart hardcover notitieboek met kunstlederen omslag, blanco papier en elastische sluitband. Voorzien van een uitsparing voor een balpen. Met zwart leeslint. 80 vel, 100 grams, wit, geperforeerd papier

Uitvoering: Blanco papier

Formaat: ~ DIN A5

Dit artikel gaat uit collectie en is leverbaar zolang de voorraad strekt.

ADVIESPRIJS (IN EURO, PER STUK)

Adviesprijs in € per stuk, excl. BTW.

NB01	25	50	100	250
Incl. digitale bedrukking	10,66	9,31	8,37	7,70

Bedrukking- en servicekosten, zie pagina 101

DRUKTECHNIEK / DRUKFORMAAT

Voorkant 1 Digitale bedrukking 125 x 190 mm

NOTEBOOK STRUCTURE MAGNET

Afbeelding schaal 1:4



Met een geïntegreerde ruimte voor een balpen

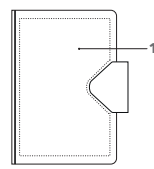

Voorkant



NOTITIEBOEKEN

MOKKEN

ART. NR. NB02

Zwart hardcover notitieboek met kunstlederen omslag, blanco papier en een hoogwaardige magnetische sluiting, die tevens dient als houder voor een balpen. Met zwart leeslint. 80 vel, 100 grams, wit, geperforeerd papier

Uitvoering: Blanco papier

Formaat: ~ DIN A5

Dit artikel gaat uit collectie en is leverbaar zolang de voorraad strekt.

ADVIESPRIJS (IN EURO, PER STUK)

Adviesprijs in € per stuk, excl. BTW.

NB02	25	50	100	250
Incl. digitale bedrukking	10,79	9,44	8,50	7,83

Bedrukking- en servicekosten, zie pagina 101

DRUKTECHNIEK / DRUKFORMAAT

Voorkant 1 Digitale bedrukking 125 x 190 mm

SERVICES

KING CAN

LOOKS COOL. KEEPS HOT.

senator® King Can „To Go“ thermobekers zijn duurzaam, stijlvol en hipper dan ooit. Langdurig warme of koude dranken voor onderweg.



KING CAN

Afbeelding schaal 1:2



Gravering



Art. 0765

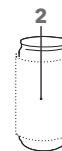
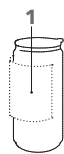

ART. NR. 0755 / 0765

Vacuüm thermobeker
dubbelwandig 18/8 edelstaal,
met zwarte kunststof deksel

0755: King Can

0765: King Can voor sublimatieprint

Hoogte: ~ 149 mm

Diameter: ~ 71 mm

Inhoud: ~ 0,33 l

SERVICES

Standaard per stuk verpakt in wit
kartonnen doosje

Express Service (Online Portal):
zie pagina 12

ADVIESPRIJS (IN EURO, PER STUK)

Adviesprijs in € per stuk, excl. BTW.

	72	108	250	500
0755				
Incl. gravering mok per positie	12,60	12,60	12,60	12,60
Incl. 1 kleur transferprint per drukformaat	-	12,60	11,55	10,82
Elke volgende kleur per drukformaat	-	0,88	0,61	0,43
0765	36	72	108	250
Incl. sublimatieprint	14,35	12,85	11,80	11,07

Bedrukking- en servicekosten, zie pagina 101

DRUKTECHNIEK / DRUKFORMAAT

Buitenkant		
1	Sublimatieprint (Witte kleur in ontwerp wordt zilverkleurig)	150 x 80 mm
2	Transferprint	210 x 115 mm
3	Gravering	12 cm ² (bijv. 20 x 60 mm)

KING CAN MINI

Afbeelding schaal 1:2



Edelstaal

Transferprint

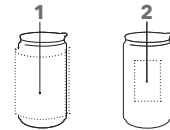

ART. NR. 0785

Vacuüm thermobeker
dubbelwandig 18/8 edelstaal,
met zwarte kunststof deksel

Hoogte: ~ 127 mm
Diameter: ~ 71 mm
Inhoud: ~ 0,26 l

SERVICES

Standaard per stuk verpakt in wit kartonnen doosje

ADVIESPRIJS (IN EURO, PER STUK)

Adviesprijs in € per stuk, excl. BTW.

0785	72	108	250	500
Incl. graving mok per positie	12,34	12,34	12,34	12,34
Incl. 1 kleur transferprint per drukformaat	-	12,34	11,29	10,56
Elke volgende kleur per drukformaat	-	0,88	0,61	0,43

Bedrukking- en servicekosten, zie pagina 101

DRUKTECHNIEK / DRUKFORMAAT

Buitenkant	1	Transferprint	210 x 90 mm
	2	Graving	12 cm ² (bijv. 20 x 60 mm)

TROPHY

Afbeelding schaal 1:2



Edelstaal

Transferprint

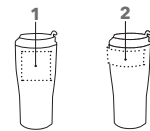

ART. NR. 0750

Qua inhoud grote vacuüm thermobeker
dubbelwandig 18/8 edelstaal,
met zwarte kunststof deksel

Hoogte: ~ 175 mm
Diameter: ~ 82 mm
Inhoud: ~ 0,4 l

SERVICES

Standaard per stuk verpakt in wit kartonnen doosje
Express Service (Online Portal):
zie pagina 12

ADVIESPRIJS (IN EURO, PER STUK)

Adviesprijs in € per stuk, excl. BTW.

0750	72	108	250	500
Incl. graving mok per positie	12,60	12,60	12,60	12,60
Incl. 1 kleur transferprint per drukformaat	-	12,60	11,55	10,82
Elke volgende kleur per drukformaat	-	0,88	0,61	0,43

Bedrukking- en servicekosten, zie pagina 101

DRUKTECHNIEK / DRUKFORMAAT

Buitenkant	1	Transferprint	60 x 60 mm
		Graving	12 cm ² (bijv. 20 x 60 mm)
	2	Transferprint	150 x 30 mm

PICS OUTDOOR

DUURZAAM EN VOLOP GENIETEN!

Onverslaanbaar in charme en duurzaamheid. Vintage ontwerp, onbreekbaar en weerbestendig. Perfect voor het binnen, alsook het buitenleven.



PICS OUTDOOR

Afbeelding schaal 1:2



Sublimatieprint

Sublimatieprint



Wit

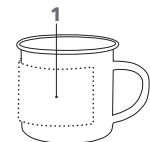

ART. NR. 0372

Metaal, emailen mok,
hoogglanzend wit

Hoogte: ~81 mm

Diameter: ~87 mm

Inhoud: ~0,3 l

SERVICES

Standaard per stuk verpakt in een wit
kartonnen doosje

Express Service (Online Portal):

zie pagina 12

ADVIESPRIJS (IN EURO, PER STUK)

Adviesprijs in € per stuk, excl. BTW.

0372	36	72	108	250
Incl. sublimatieprint	10,92	9,42	8,37	7,64

DRUKTECHNIEK / DRUKFORMAAT

Buitenkant 1 Sublimatieprint 185 x 60 mm

PICS ELITE

Afbeelding schaal 1:2



ART. NR. 0354

Conische steengoed mok,
hoogglanzend wit

Hoogte: ~99 mm
Diameter: ~82 mm
Inhoud: ~0,25 l

SERVICES

Verpakkingen: zie pagina 91
Express Service (Online Portal):
zie pagina 12

ADVIESPRIJS (IN EURO, PER STUK)

Adviesprijs in € per stuk, excl. BTW.

0354	36	72	108	250
Incl. sublimatieprint	7,68	6,18	5,13	4,40

DRUKTECHNIEK / DRUKFORMAAT

Buitenkant 1 Sublimatieprint 180 x 35 mm

PICS ELITE INSIDE

Afbeelding schaal 1:2



ART. NR. 0355

Elegante steengoed mok
in een modern design, hoogglanzend wit
met gekleurde binnenkant

Hoogte: ~99 mm
Diameter: ~82 mm
Inhoud: ~0,25 l

SERVICES

Verpakkingen: zie pagina 91
Express Service (Online Portal):
zie pagina 12

ADVIESPRIJS (IN EURO, PER STUK)

Adviesprijs in € per stuk, excl. BTW.

0355	36	72	108	250
Incl. sublimatieprint	8,31	6,81	5,76	5,03

DRUKTECHNIEK / DRUKFORMAAT

Buitenkant 1 Sublimatieprint 180 x 35 mm

PICS ONE

Afbeelding schaal 1:2



ART. NR. 0323

Steengoed mok, standaard model
hoogglanzend wit

Hoogte: ~96 mm
Diameter: ~82 mm
Inhoud: ~0,3 l

SERVICES

Verpakkingen: zie pagina 91

Express Service (Online Portal):
zie pagina 12

ADVIESPRIJS (IN EURO, PER STUK)

Adviesprijs in € per stuk, excl. BTW.

0323	36	72	108	250
Incl. sublimatieprint	7,29	5,79	4,74	4,01

DRUKTECHNIEK / DRUKFORMAAT

Buitenkant 1 Sublimatieprint 205 x 80 mm

PICS TWO

Afbeelding schaal 1:2



ART. NR. 0324

Hoge kleine steengoed mok
in minimalistisch design, hoogglanzend wit

Hoogte: ~105 mm
Diameter: ~76 mm
Inhoud: ~0,3 l

SERVICES

Verpakkingen: zie pagina 91

ADVIESPRIJS (IN EURO, PER STUK)

Adviesprijs in € per stuk, excl. BTW.

0324	36	72	108	250
Incl. sublimatieprint	7,29	5,79	4,74	4,01

DRUKTECHNIEK / DRUKFORMAAT

Buitenkant 1 Sublimatieprint 200 x 85 mm

PICS CLASSIC

Afbeelding schaal 1:2



Sublimatieprint

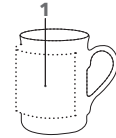

ART. NR. 0973 / 0362

Mok in klassiek ontwerp
steengoed, hoogglanzend wit

Hoogte: ~ 105 mm
Diameter: ~ 79 mm
Inhoud: ~ 0,25 l

SERVICES

Verpakkingen: zie pagina 91
Express Service (Online Portal):
zie pagina 12

ADVIESPRIJS (IN EURO, PER STUK)

Adviesprijs in € per stuk, excl. BTW.

0362	36	72	108	250
Incl. sublimatieprint	7,29	5,79	4,74	4,01

DRUKTECHNIEK / DRUKFORMAAT

Buitenkant 1 Sublimatieprint 170 x 70 mm

PICS MINI

Afbeelding schaal 1:2



Sublimatieprint



ART. NR. 0371

Kleine steengoed mok,
hoogglanzend wit

Hoogte: ~ 69 mm
Diameter: ~ 72 mm
Inhoud: ~ 0,15 l

SERVICES

Verpakkingen: zie pagina 91
Express Service (Online Portal):
zie pagina 12

ADVIESPRIJS (IN EURO, PER STUK)

Adviesprijs in € per stuk, excl. BTW.

0371	36	72	108	250
Incl. sublimatieprint	7,23	5,73	4,68	3,95

DRUKTECHNIEK / DRUKFORMAAT

Buitenkant 1 Sublimatieprint 165 x 58 mm

INLEIDING

KUNSTSTOF PENNEN

METALEN PENNEN

NOTITIEBOEKEN

MOKKEN

SERVICES

PICS SOLID

Afbeelding schaal 1:2

Sublimatieprint



Wit

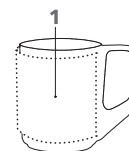

ART. NR. 0358

Steengoed mok
met uniek vormgegeven oor,
hoogglanzend wit

Hoogte: ~ 99 mm
Diameter: ~ 80 mm
Inhoud: ~ 0,25 l

SERVICES

Verpakkingen: zie pagina 91

ADVIESPRIJS (IN EURO, PER STUK)

Adviesprijs in € per stuk, excl. BTW.

0358	36	72	108	250
Incl. sublimatieprint	7,80	6,30	5,25	4,52

DRUKTECHNIEK / DRUKFORMAAT

Buitenkant 1 Sublimatieprint 180 x 80 mm

PICS COSMOS

Afbeelding schaal 1:2

Sublimatieprint



Wit

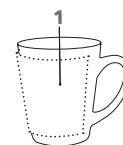

ART. NR. 0356

Grote porselein mok
in moderne, conische vorm,
hoogglanzend wit

Hoogte: ~ 107 mm
Diameter: ~ 95 mm
Inhoud: ~ 0,33 l

SERVICES

Verpakkingen: zie pagina 91

Express Service (Online Portal):
zie pagina 12

ADVIESPRIJS (IN EURO, PER STUK)

Adviesprijs in € per stuk, excl. BTW.

0356	36	72	108	250
Incl. sublimatieprint	8,97	7,47	6,42	5,69

DRUKTECHNIEK / DRUKFORMAAT

Buitenkant 1 Sublimatieprint 190 x 80 mm

MADE IN GERMANY

ONZE MOKKEN: CO₂-BESPAREND.

De productie van senator® porseleinen mokken vindt vandaag de dag in Duitsland plaats. Duurzame productie en korte transportroutes besparen 95% CO₂. Gebruik deze argumenten ook voor het overbrengen van uw reclame-boodschap.



PRIME

Afbeelding schaal 1:2



ART. NR. 0341

Smalle porseleinen mok
in klassieke vorm, hoogglanzend wit

Hoogte: ~ 105 mm
Diameter: ~ 73 mm
Inhoud: ~ 0,27 l

SERVICES

Verpakkingen: zie pagina 91

ADVIESPRIJS (IN EURO, PER STUK)

Adviesprijs in € per stuk, excl. BTW.

0341	108	250	500	1.000
Incl. 1 kleur directprint per drukformaat	6,00	4,95	4,22	3,88
Incl. graving mok per positie	6,00	6,00	6,00	6,00
Incl. 1 kleur transferprint per drukformaat	6,00	4,95	4,22	3,88
Elke volgende kleur transferprint per drukformaat	0,88	0,61	0,43	0,34

Bedrukking- en servicekosten, zie pagina 101

DRUKTECHNIEK / DRUKFORMAAT

Buitenkant	1 Directprint	145 x 70 mm
	2 Transferprint	222 x 100 mm
	3 Graving	60 x 60 mm
Binnenkant	4 Transferprint	50 x 20 mm
Op het oor	5 Transferprint	50 x 5 mm

PRIME COLOUR

Afbeelding schaal 1:2



ART. NR. 0351

Smalle porseleinen mok
in klassieke vorm, hoogglanzend gekleurd

Hoogte: ~ 105 mm
Diameter: ~ 73 mm
Inhoud: ~ 0,27 l

SERVICES

Verpakkingen: zie pagina 91

ADVIESPRIJS (IN EURO, PER STUK)

Adviesprijs in € per stuk, excl. BTW.

0351	108	250	500	1.000
Incl. 1 kleur directprint per drukformaat	7,02	5,97	5,24	4,90
Incl. graving mok per positie	7,02	7,02	7,02	7,02
Incl. 1 kleur transferprint per drukformaat	7,02	5,97	5,24	4,90
Elke volgende kleur transferprint per drukformaat	0,88	0,61	0,43	0,34

Bedrukking- en servicekosten, zie pagina 101

DRUKTECHNIEK / DRUKFORMAAT

Buitenkant	1 Directprint	145 x 70 mm
	2 Transferprint	222 x 100 mm
	3 Graving	12 cm ² (60 x 20 mm of 40 x 30 mm)
Binnenkant	4 Transferprint	50 x 20 mm
Op het oor	5 Transferprint	50 x 5 mm

CLASSIC

Afbeelding schaal 1:2



INLEIDING

KUNSTSTOF PENNEN

ART. NR. 0973

Porseleinen mok in klassiek ontwerp
hoogglanzend wit

Hoogte: ~ 105 mm
Diameter: ~ 79 mm
Inhoud: ~ 0,25 l

SERVICES

Verpakkingen: zie pagina 91

ADVIESPRIJS (IN EURO, PER STUK)

Adviesprijs in € per stuk, excl. BTW.

0973	108	250	500	1.000
Incl. 1 kleur directprint per drukformaat	6,00	4,95	4,22	3,88
Incl. graving mok per positie	6,00	6,00	6,00	6,00
Incl. 1 kleur transferprint per drukformaat	6,00	4,95	4,22	3,88
Elke volgende kleur transferprint per drukformaat	0,88	0,61	0,43	0,34

Bedrukking- en servicekosten, zie pagina 101

DRUKTECHNIEK / DRUKFORMAAT

Buitenkant	1	Directprint	165 x 70 mm
	2	Transferprint	210 x 90 mm
	3	Graving	60 x 60 mm
Binnenkant	4	Transferprint	50 x 20 mm
Op het oor	5	Transferprint	50 x 5 mm

METALEN PENNEN

CULT

Afbeelding schaal 1:2



NOTITIEBOEKEN

ART. NR. 0911

Hoge smalle porseleinen mok
in strakke vorm, hoogglanzend wit

Hoogte: ~ 104 mm
Diameter: ~ 73 mm
Inhoud: ~ 0,28 l

SERVICES

Verpakkingen: zie pagina 91

ADVIESPRIJS (IN EURO, PER STUK)

Adviesprijs in € per stuk, excl. BTW.

0911	108	250	500	1.000
Incl. 1 kleur directprint per drukformaat	6,10	5,05	4,32	3,98
Incl. graving mok per positie	6,10	6,10	6,10	6,10
Incl. 1 kleur transferprint per drukformaat	6,10	5,05	4,32	3,98
Elke volgende kleur transferprint per drukformaat	0,88	0,61	0,43	0,34

Bedrukking- en servicekosten, zie pagina 101

DRUKTECHNIEK / DRUKFORMAAT

Buitenkant	1	Directprint	165 x 70 mm
	2	Transferprint	203 x 100 mm
	3	Graving	60 x 60 mm
Binnenkant	4	Transferprint	50 x 20 mm

MOKKEN

SERVICES

AMITY

Afbeelding schaal 1:2



ART. NR. 0321

Kleine porseleinen mok
met extravagant oor, hoogglanzend wit,
geschikt voor koffiepadmachines

Hoogte: ~80 mm
Diameter: ~80 mm
Inhoud: ~0,25 l

SERVICES

Verpakkingen: zie pagina 91

ADVIESPRIJS (IN EURO, PER STUK)

Adviesprijs in € per stuk, excl. BTW.

0321	108	250	500	1.000
Incl. 1 kleur directprint per drukformaat	6,22	5,17	4,44	4,10
Incl. graving mok per positie	6,22	6,22	6,22	6,22
Incl. 1 kleur transferprint per drukformaat	6,22	5,17	4,44	4,10
Elke volgende kleur transferprint per drukformaat	0,88	0,61	0,43	0,34

Bedrukking- en servicekosten, zie pagina 101

DRUKTECHNIEK / DRUKFORMAAT

Buitenkant	1 Directprint	170 x 55 mm
	2 Transferprint	220 x 70 mm
	3 Graving	60 x 50 mm
Binnenkant	4 Transferprint	50 x 20 mm
Op het oor	5 Transferprint	20 x 8 mm
	6 Transferprint	40 x 8 mm

ELEGANT

Afbeelding schaal 1:2



ART. NR. 0381

Porseleinen mok
licht konisch vormgegeven,
hoogglanzend wit

Hoogte: ~92 mm
Diameter: ~86 mm
Inhoud: ~0,3 l

SERVICES

Verpakkingen: zie pagina 91

ADVIESPRIJS (IN EURO, PER STUK)

Adviesprijs in € per stuk, excl. BTW.

0381	108	250	500	1.000
Incl. 1 kleur directprint per drukformaat	6,46	5,41	4,68	4,34
Incl. 1 kleur transferprint per drukformaat	6,46	5,41	4,68	4,34
Elke volgende kleur transferprint per drukformaat	0,88	0,61	0,43	0,34

Bedrukking- en servicekosten, zie pagina 101

DRUKTECHNIEK / DRUKFORMAAT

Buitenkant	1 Directprint	190 x 40 mm
	2 Transferprint	240 x 50 mm
Binnenkant	3 Transferprint	50 x 15 mm
Op het oor	4 Transferprint	70 x 8 mm

ELITE

Afbeelding schaal 1:2

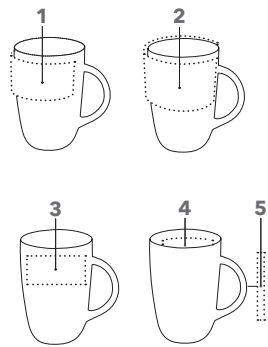

ART. NR. 0912

Elegante porseleinen mok, hoogglanzend wit

Hoogte: ~ 100 mm
Diameter: ~ 80 mm
Inhoud: ~ 0,25 l

SERVICES

Verpakkingen: zie pagina 91

ADVIESPRIJS (IN EURO, PER STUK)

Adviesprijs in € per stuk, excl. BTW.

0912	108	250	500	1.000
Incl. 1 kleur directprint per drukformaat	6,33	5,28	4,55	4,21
Incl. graving mok per positie	6,33	6,33	6,33	6,33
Incl. 1 kleur transferprint per drukformaat	6,33	5,28	4,55	4,21
Elke volgende kleur transferprint per drukformaat	0,88	0,61	0,43	0,34

Bedrukking- en servicekosten, zie pagina 101

DRUKTECHNIEK / DRUKFORMAAT

Buitenkant	1	Directprint	175 x 35 mm
	2	Transferprint	205 x 45 mm
	3	Graving	60 x 30 mm
Binnenkant	4	Transferprint	50 x 20 mm
	5	Transferprint	70 x 7 mm

ELITE INSIDE

Afbeelding schaal 1:2

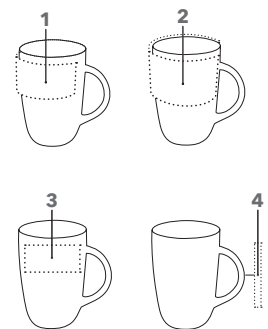

ART. NR. 0353

Elegante porseleinen mok in een modern design, hoogglanzend wit met gekleurde binnenkant

Hoogte: ~ 100 mm
Diameter: ~ 80 mm
Inhoud: ~ 0,25 l

SERVICES

Verpakkingen: zie pagina 91

ADVIESPRIJS (IN EURO, PER STUK)

Adviesprijs in € per stuk, excl. BTW.

0353	108	250	500	1.000
Incl. 1 kleur directprint per drukformaat	6,97	5,92	5,19	4,85
Incl. graving mok per positie	6,97	6,97	6,97	6,97
Incl. 1 kleur transferprint per drukformaat	6,97	5,92	5,19	4,85
Elke volgende kleur transferprint per drukformaat	0,88	0,61	0,43	0,34

Bedrukking- en servicekosten, zie pagina 101

DRUKTECHNIEK / DRUKFORMAAT

Buitenkant	1	Directprint	175 x 35 mm
	2	Transferprint	205 x 45 mm
	3	Transferprint Graving	50 x 60 mm 60 x 30 mm
Op het oor	4	Transferprint	70 x 7 mm

APPEAL

Afbeelding schaal 1:2

Transferprint



Transferprint

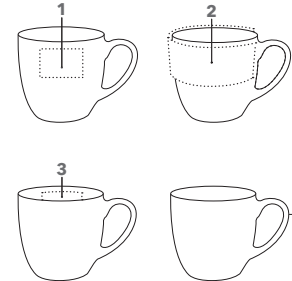

ART. NR. 0928

Grote ronde porseleinen mok,
hoogglanzend wit

Hoogte: ~95 mm
Diameter: ~100 mm
Inhoud: ~0,4 l

SERVICES

Verpakkingen: zie pagina 91

ADVIESPRIJS (IN EURO, PER STUK)

Adviesprijs in € per stuk, excl. BTW.

0928	108	250	500	1.000
Incl. gravering mok per positie	7,52	7,52	7,52	7,52
Incl. 1 kleur transferprint per drukformaat	7,52	6,47	5,74	5,40
Elke volgende kleur transferprint per drukformaat	0,88	0,61	0,43	0,34

Bedrukking- en servicekosten, zie pagina 101

DRUKTECHNIEK / DRUKFORMAAT

Buitenkant	1 Gravering	60 x 40 mm
	2 Transferprint	270 x 45 mm
Binnenkant	3 Transferprint	50 x 20 mm
Op het oor	4 Transferprint	50 x 5 mm

MAXI MUG

Afbeelding schaal 1:2

Transferprint



Transferprint

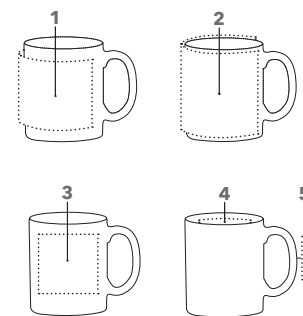

ART. NR. 0344

Grote porseleinen mok
in klassieke vorm, hoogglanzend wit

Hoogte: ~96 mm
Diameter: ~82 mm
Inhoud: ~0,3 l

SERVICES

Verpakkingen: zie pagina 91

ADVIESPRIJS (IN EURO, PER STUK)

Adviesprijs in € per stuk, excl. BTW.

0344	108	250	500	1.000
Incl. 1 kleur directprint per drukformaat	6,46	5,41	4,68	4,34
Incl. gravering mok per positie	6,46	6,46	6,46	6,46
Incl. 1 kleur transferprint per drukformaat	6,46	5,41	4,68	4,34
Elke volgende kleur transferprint per drukformaat	0,88	0,61	0,43	0,34

Bedrukking- en servicekosten, zie pagina 101

DRUKTECHNIEK / DRUKFORMAAT

Buitenkant	1 Directprint	180 x 70 mm
	2 Transferprint	225 x 87 mm
	3 Gravering	60 x 60 mm
Binnenkant	4 Transferprint	50 x 20 mm
Op het oor	5 Transferprint	45 x 6 mm

CHARISMA

Afbeelding schaal 1:2



ART. NR. 0915

Hoge porseleinen mok
met elegant oor, hoogglanzend wit

Hoogte: ~ 100 mm
Diameter: ~ 82 mm
Inhoud: ~ 0,25 l

SERVICES

Verpakkingen: zie pagina 91

ADVIESPRIJS (IN EURO, PER STUK)

Adviesprijs in € per stuk, excl. BTW.

0915	108	250	500	1.000
Incl. gravering mok per positie	6,56	6,56	6,56	6,56
Incl. 1 kleur transferprint per drukformaat	6,56	5,51	4,78	4,44
Elke volgende kleur transferprint per drukformaat	0,88	0,61	0,43	0,34
Bedrukking- en servicekosten, zie pagina 101				

DRUKTECHNIEK / DRUKFORMAAT

Buitenkant	1	Gravering	60 x 30 mm
	2	Transferprint	233 x 96 mm
Binnenkant	3	Transferprint	50 x 20 mm
Op het oor	4	Transferprint	50 x 12 mm

COSMOS

Afbeelding schaal 1:2



ART. NR. 0926

Grote porseleinen mok
in moderne, conische vorm,
hoogglanzend wit

Hoogte: ~ 106 mm
Diameter: ~ 94 mm
Inhoud: ~ 0,35 l

SERVICES

Verpakkingen: zie pagina 91

ADVIESPRIJS (IN EURO, PER STUK)

Adviesprijs in € per stuk, excl. BTW.

0926	108	250	500	1.000
Incl. gravering mok per positie	7,52	7,52	7,52	7,52
Incl. 1 kleur transferprint per drukformaat	7,52	6,47	5,74	5,40
Elke volgende kleur transferprint per drukformaat	0,88	0,61	0,43	0,34
Bedrukking- en servicekosten, zie pagina 101				

DRUKTECHNIEK / DRUKFORMAAT

Buitenkant	1	Gravering	60 x 40 mm
	2	Transferprint	270 x 103 mm
Binnenkant	3	Transferprint	50 x 20 mm
Op het oor	4	Transferprint	60 x 8 mm

INLEIDING

KUNSTSTOF PENNEN

METALEN PENNEN

NOTITIEBOEKEN

MOKKEN

SERVICES

MAXIM

UITZONDERLIJK ONTWERP, MAXIMALE AANDACHT.

De verrassende combinatie van een ronde vorm met hoekige randen. Een populaire blikvanger!



MAXIM

Afbeelding schaal 1:2

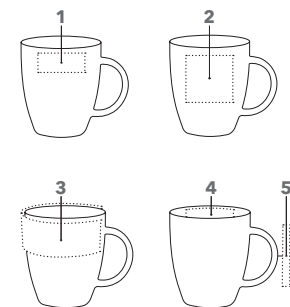

ART. NR. 0914

Porseleinen mok
in unieke vorm, hoogglanzend wit

Hoogte: ~ 99 mm
Diameter: ~ 86 mm
Inhoud: ~ 0,3 l

SERVICES

Verpakkingen: zie pagina 91

ADVIESPRIJS (IN EURO, PER STUK)

Adviesprijs in € per stuk, excl. BTW.

0914	108	250	500	1.000
Incl. 1 kleur directprint per drukformaat	6,28	5,23	4,50	4,16
Incl. graving mok per positie	6,28	6,28	6,28	6,28
Incl. 1 kleur transferprint per drukformaat	6,28	5,23	4,50	4,16
Elke volgende kleur per drukformaat	0,88	0,61	0,43	0,34

Bedrukking- en servicekosten, zie pagina 101

DRUKTECHNIEK / DRUKFORMAAT

Buitenkant	1	Directprint	50 x 20 mm
		Graving	50 x 30 mm
Binnenkant	2	Transferprint	50 x 50 mm
	3	Transferprint	225 x 35 mm
Op het oor	4	Transferprint	50 x 20 mm
	5	Transferprint	70 x 7 mm

MAXIM CAFÉ

Afbeelding schaal 1:2



ART. NR. 0907

Kleine porseleinen mok

in unieke vorm, hoogglanzend wit.
Geschikt voor koffiepadmachines.

Hoogte: ~ 82 mm

Diameter: ~ 80 mm

Inhoud: ~ 0,2 l

SERVICES

Verpakkingen: zie pagina 91

ADVIESPRIJS (IN EURO, PER STUK)

Adviesprijs in € per stuk, excl. BTW.

0907	108	250	500	1.000
Incl. gravering per positie	6,25	6,25	6,25	6,25
Incl. 1 kleur transferprint per drukformaat	6,25	5,20	4,47	4,13
Elke volgende kleur per drukformaat	0,88	0,61	0,43	0,34

Bedrukking- en servicekosten, zie pagina 101

DRUKTECHNIEK / DRUKFORMAAT

Buitenkant	1	Gravering	40 x 30 mm
	2	Transferprint	215 x 20 mm
	3	Transferprint	40 x 50 mm
Binnenkant	4	Transferprint	40 x 5 mm
Op het oor	5	Transferprint	50 x 5 mm

MAXIM CAFÉ SET

Afbeelding schaal 1:2



ART. NR. 0937

Porseleinen kop en schotel, hoogglanzend wit.

Geschikt voor koffiepad machines

Hoogte: ~ 82 mm

Diameter: ~ 80 mm

Inhoud: ~ 0,2 l

Diameter schotel: ~ 148 mm

ADVIESPRIJS (IN EURO, PER STUK)

Adviesprijs in € per stuk, excl. BTW.

0937	108	250	500	1.000
Incl. gravering per positie	8,31	8,31	8,31	8,31
Incl. 1 kleur transferprint per drukformaat	8,31	7,26	6,53	6,19
Elke volgende kleur per drukformaat	0,88	0,61	0,43	0,34

Bedrukking- en servicekosten, zie pagina 101

DRUKTECHNIEK / DRUKFORMAAT

Buitenkant	1	Gravering	40 x 30 mm
	2	Transferprint	40 x 50 mm
	3	Transferprint	215 x 20 mm
Binnenkant	4	Transferprint	40 x 5 mm
Op het oor	5	Transferprint	50 x 5 mm
Schotel	6	Transferprint	70 x 20 mm
	7	Transferprint	∅ 35 mm

INLEIDING

KUNSTSTOF PENNEN

METALEN PENNEN

NOTITIEBOEKEN

MOKKEN

SERVICES

MAXIM ESPRESSO SET

Afbeelding schaal 1:2

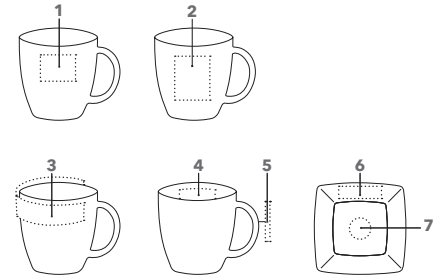

ART. NR. 0977

Espresso Set

Porseleinen kop en schotel, hoogglanzend wit

Hoogte: ~ 55 mm

Diameter: ~ 60 mm

Inhoud: ~ 0,08 l

Diameter schotel: ~ 116 mm

ADVIESPRIJS (IN EURO, PER STUK)

Adviesprijs in € per stuk, excl. BTW.

0977	108	250	500	1.000
Incl. gravering per positie	8,43	8,43	8,43	8,43
Incl. 1 kleur transferprint per drukformaat	8,43	7,38	6,65	6,31
Elke volgende kleur per drukformaat	0,88	0,61	0,43	0,34

Bedrukking- en servicekosten, zie pagina 101

DRUKTECHNIEK / DRUKFORMAAT

Buitenkant	1	Gravering	40 x 15 mm
	2	Transferprint	30 x 40 mm
	3	Transferprint	170 x 10 mm
Binnenkant	4	Transferprint	30 x 5 mm
Op het oor	5	Transferprint	30 x 3 mm
Schotel	6	Transferprint	55 x 15 mm
	7	Transferprint	Ø 25 mm

MAXIM BORDEN

Afbeelding schaal 1:2

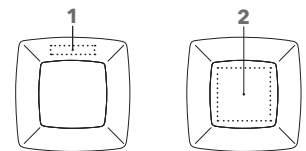

ART. NR. 0927 / 0997 / 0998

Dessertbord 0927

porselein, hoogglanzend wit

Dinerbord 0997

porselein, hoogglanzend wit

Soepbord 0998

porselein, hoogglanzend wit

Dessertbord Ø: ~ 210 mm

Dinerbord Ø: ~ 260 mm

Soepbord Ø: ~ 230 mm

ADVIESPRIJS (IN EURO, PER STUK)

Adviesprijs in € per stuk, excl. BTW.

0927	108	250	500	1.000
Incl. 1 kleur transferprint per drukformaat	8,35	7,30	6,57	6,23
0997	108	250	500	1.000
Incl. 1 kleur transferprint per drukformaat	8,91	7,86	7,13	6,79
0998	108	250	500	1.000
Incl. 1 kleur transferprint per drukformaat	8,84	7,79	7,06	6,72
Elke volgende kleur per drukformaat	0,88	0,61	0,43	0,34

Bedrukking- en servicekosten, zie pagina 101

DRUKTECHNIEK / DRUKFORMAAT

0927	1	Transferprint	70 x 25 mm
	2	Transferprint	100 x 100 mm
0997	1	Transferprint	100 x 20 mm
	2	Transferprint	100 x 100 mm
0998	1	Transferprint	80 x 20 mm
	2	Transferprint	70 x 70 mm

MAXIM START-UP BOX

Afbeelding schaal 1:3



Wit

ADVIESPRIJS (IN EURO, PER STUK)

Adviesprijs in € per stuk, excl. BTW.

0952	1	3	5	10
Incl. 1 kleur transferprint Start-Up Box in het standaard drukformaat	671,72	560,72	483,02	429,00

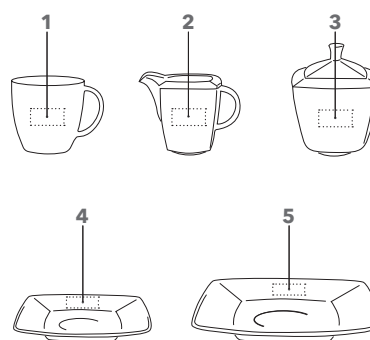

ART. NR. 0952

Porseleinen set

74-delig,
kopjes geschikt voor koffiepadmachines:
24 kop en schotels,
24 borden,
1 melkkannetje,
1 suikerpot

Hoogte kop: ~ 82 mm
Diameter kop: ~ 80 mm
Inhoud kop: ~ 0,2 l
Diameter schotel: ~ 150 mm
Diameter dessertbord: ~ 210 mm
Hoogte melkkannetje: ~ 79 mm
Hoogte suikerpot: ~ 78 mm
(met deksel ~ 115 mm)

DRUKTECHNIEK / DRUKFORMAAT

Kop	1 Transferprint	40 x 20 mm
Melkkannetje	2 Transferprint	40 x 20 mm
Suikerpot	3 Transferprint	40 x 20 mm
Schotel	4 Transferprint	40 x 20 mm
Borden	5 Transferprint	40 x 20 mm

INLEIDING

KUNSTSTOF PENNEN

METALEN PENNEN

NOTITIEBOEKEN

MOKKEN

SERVICES

FANCY ESPRESSO SET

Afbeelding schaal 1:2

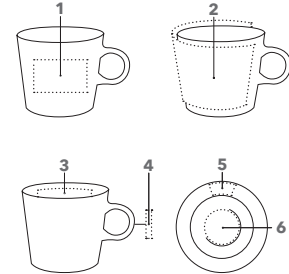

ART. NR. 0964

Espresso Set 0964

Porseleinen kop en schotel, hoogglanzend wit, geschikt voor koffiepadmachines

Hoogte: ~67 mm
Diameter: ~67 mm
Inhoud: ~0,08 l
Diameter schotel: ~120 mm

ADVIESPRIJS (IN EURO, PER STUK)

Adviesprijs in € per stuk, excl. BTW.

0964	108	250	500	1.000
Incl. gravering mok per positie	8,08	8,08	8,08	8,08
Incl. 1 kleur transferprint per drukformaat	8,08	7,03	6,30	5,96
Elke volgende kleur per drukformaat	0,88	0,61	0,43	0,34

Bedrukking- en servicekosten, zie pagina 101

DRUKTECHNIEK / DRUKFORMAAT

Buitenkant	1	Gravering	40 x 15 mm
	2	Transferprint	150 x 45 mm
Binnenkant	3	Transferprint	40 x 5 mm
Op het oor	4	Transferprint	30 x 3 mm
Schotel	5	Transferprint	40 x 15 mm
	6	Transferprint	Ø 45 mm

FANCY CAFÉ + CAFÉ SET

Afbeelding schaal 1:2

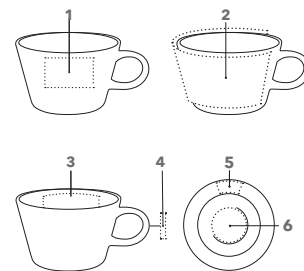

ART. NR. 0965 / 0965-T

Porseleinen kop en schotel 0965

Porseleinen kop en schotel, hoogglanzend wit, geschikt voor koffiepadmachines

Porseleinen kop 0965-T

in klassiek ontwerp, hoogglanzend wit, geschikt voor koffiepadmachines

Hoogte: ~65 mm
Diameter: ~90 mm
Inhoud: ~0,18 l
Diameter schotel: ~150 mm

ADVIESPRIJS (IN EURO, PER STUK)

Adviesprijs in € per stuk, excl. BTW.

0965	108	250	500	1.000
Incl. gravering mok per positie	8,58	8,58	8,58	8,58
Incl. 1 kleur transferprint per drukformaat	8,58	7,53	6,80	6,46
Elke volgende kleur per drukformaat	0,88	0,61	0,43	0,34
0965-T	108	250	500	1.000
Incl. gravering mok per positie	6,45	6,45	6,45	6,45
Incl. 1 kleur transferprint per drukformaat	6,45	5,40	4,67	4,33
Elke volgende kleur per drukformaat	0,88	0,61	0,43	0,34

Bedrukking- en servicekosten, zie pagina 101

DRUKTECHNIEK / DRUKFORMAAT

Buitenkant	1	Gravering	40 x 30 mm
	2	Transferprint	175 x 50 mm
Binnenkant	3	Transferprint	50 x 20 mm
Op het oor	4	Transferprint	30 x 5 mm
Schotel	5	Transferprint	40 x 20 mm
	6	Transferprint	Ø 55 mm

FANCY BORDEN

Afbeelding schaal 1:4



INLEIDING

KUNSTSTOF PENNEN

ART. NR. 0966 / 0993 / 0994

Dessertbord 0966

Porselein, hoogglanzend wit

Dinerbord 0993

Porselein, hoogglanzend wit

Soepbord 0994

Porselein, hoogglanzend wit

Dessertbord Ø: ~ 213 mm

Dinerbord Ø: ~ 263 mm

Soepbord Ø: ~ 225 mm

ADVIESPRIJS (IN EURO, PER STUK)

Adviesprijs in € per stuk, excl. BTW.

0966	108	250	500	1.000
Incl. 1 kleur transferprint per drukformaat	7,28	6,23	5,50	5,16
0993	108	250	500	1.000
Incl. 1 kleur transferprint per drukformaat	7,75	6,70	5,97	5,63
0994	108	250	500	1.000
Incl. 1 kleur transferprint per drukformaat	7,68	6,63	5,90	5,56
Elke volgende kleur per drukformaat	0,88	0,61	0,43	0,34

DRUKTECHNIEK / DRUKFORMAAT

0966	1	Transferprint	40 x 20 mm
	2	Transferprint	Ø 100 mm
0993	1	Transferprint	100 x 20 mm
	2	Transferprint	Ø 100 mm
0994	1	Transferprint	80 x 20 mm
	2	Transferprint	Ø 100 mm

METALEN PENNEN

FANCY KOM

Afbeelding schaal 1:2



NOTITIEBOEKEN

ART. NR. 0920

Porseleinen kom, hoogglanzend wit

Hoogte: ~ 79 mm

Diameter: ~ 150 mm

Inhoud: ~ 0,7 l

ADVIESPRIJS (IN EURO, PER STUK)

Adviesprijs in € per stuk, excl. BTW.

0920	108	250	500	1.000
Incl. 1 kleur transferprint per drukformaat	7,75	6,70	5,97	5,63
Elke volgende kleur per drukformaat	0,88	0,61	0,43	0,34

Bedrukking- en servicekosten, zie pagina 101

DRUKTECHNIEK / DRUKFORMAAT

Buitenkant	1	Transferprint	457 x 30 mm
Binnenkant	2	Transferprint	50 x 30 mm

MOKKEN

SERVICES

FANCY START - UP BOX

Afbeelding schaal 1:3

Transferprint



ADVIESPRIJS (IN EURO, PER STUK)

Adviesprijs in € per stuk, excl. BTW.

0951	1	3	5	10
Incl. 1 kleur transferprint Start-Up Box in het standaard drukformaat	645,00	534,00	456,30	402,28

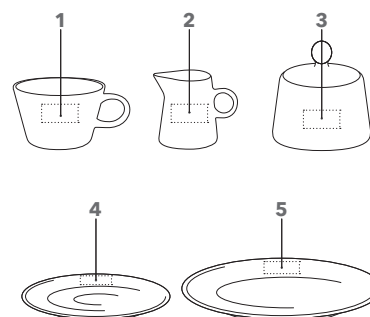

ART. NR. 0951

Porseleinen set

74-delig,
kopjes geschikt voor koffiepaddmachines:
24 kop en schotels,
24 borden,
1 melkkannetje,
1 suikerpot

Hoogte kop: ~ 70 mm
Diameter kop: ~ 83 mm
Inhoud kop: ~ 0,2 l
Diameter schotel: ~ 144 mm
Diameter dessertbord: ~ 210 mm
Hoogte melkkannetje: ~ 78 mm
Hoogte suikerpot: ~ 58 mm
(met deksel ~ 90 mm)

DRUKTECHNIEK / DRUKFORMAAT

Kop	1	Transferprint	40 x 20 mm
Melkkannetje	2	Transferprint	40 x 20 mm
Suikerpot	3	Transferprint	40 x 20 mm
Schotel	4	Transferprint	40 x 20 mm
Borden	5	Transferprint	40 x 20 mm

TAO MUG

Afbeelding schaal 1:2



INLEIDING

KUNSTSTOF PENNEN

ART. NR. 0905

Elegante porseleinen mok

harmonieuze asymmetrische vorm, hoogglanzend wit

Hoogte: ~ 100 mm

Diameter: ~ 75 mm

Inhoud: ~ 0,28 l

SERVICES

Verpakkingen: zie pagina 91

ADVIESPRIJS (IN EURO, PER STUK)

Adviesprijs in € per stuk, excl. BTW.

0905	108	250	500	1.000
Incl. 1 kleur transferprint per drukformaat	7,95	6,90	6,17	5,83
Elke volgende kleur per drukformaat	0,88	0,61	0,43	0,34

Bedrukking- en servicekosten, zie pagina 101

DRUKTECHNIEK / DRUKFORMAAT

Buitenkant 1 Transferprint 40 x 30 mm

METALEN PENNEN

TAO CAFÉ

Afbeelding schaal 1:2



NOTITIEBOEKEN

MOKKEN

ART. NR. 0904

Elegante porseleinen koffiekop met schotel

harmonieuze asymmetrische vorm, hoogglanzend wit geschikt voor koffiepadmachines

Hoogte: ~ 68 mm

Diameter: ~ 90 mm

Inhoud: ~ 0,23 l

ADVIESPRIJS (IN EURO, PER STUK)

Adviesprijs in € per stuk, excl. BTW.

0904	108	250	500	1.000
Incl. 1 kleur transferprint per drukformaat	9,73	8,68	7,95	7,61
Elke volgende kleur per drukformaat	0,88	0,61	0,43	0,34

Bedrukking- en servicekosten, zie pagina 101

DRUKTECHNIEK / DRUKFORMAAT

Buitenkant 1 Transferprint 40 x 25 mm

SERVICES

TAO ESPRESSO SET

Afbeelding schaal 1:2

Transferprint



ART. NR. 0903

Espresso Set

Porseleinen espressokop met schotel, harmonieuze asymmetrische vorm, hoogglanzend wit, geschikt voor koffiepadviesmachines

Hoogte: ~ 63 mm

Diameter: ~ 51 mm

Inhoud: ~ 0,06 l

ADVIESPRIJS (IN EURO, PER STUK)

Adviesprijs in € per stuk, excl. BTW.

0903	108	250	500	1.000
Incl. 1 kleur transferprint per drukformaat	9,22	8,17	7,44	7,10
Elke volgende kleur per drukformaat	0,88	0,61	0,43	0,34

Bedrukking- en servicekosten, zie pagina 101

DRUKTECHNIEK / DRUKFORMAAT

Buitenkant 1 Transferprint 20 x 20 mm

TAO BORD

Afbeelding schaal 1:4

Transferprint

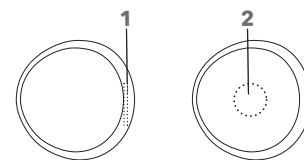

ART. NR. 0906

Porseleinen bord

harmonieuze asymmetrische vorm, hoogglanzend wit

Diameter: ~ 218 mm

ADVIESPRIJS (IN EURO, PER STUK)

Adviesprijs in € per stuk, excl. BTW.

0906	108	250	500	1.000
Incl. 1 kleur transferprint per drukformaat	8,46	7,41	6,68	6,34
Elke volgende kleur per drukformaat	0,88	0,61	0,43	0,34

Bedrukking- en servicekosten, zie pagina 101

DRUKTECHNIEK / DRUKFORMAAT

Buitenkant 1 Transferprint 40 x 30 mm
Binnenkant 2 Transferprint Ø 60 mm

ZORGVULDIG VERPAKT. VEILIG ONDERWEG.

senator® mokken zijn standaard verpakt in dozen van 36 stuks. Het is ook mogelijk mokken te verpakken in een enkelstuksverpakking.

VERPAKKINGEN



ART. NR. P1A / P1A XL

Karton, wit, P1A
voor 1 mok
Afmeting: 125 × 90 × 120 mm

Karton, wit, P1A XL
voor 1 grote mok
Afmeting: 130 × 110 × 120 mm

ADVIESPRIJS (IN EURO, PER STUK)

P1A Enkelstuksverpakking standaard
P1A XL Enkelstuksverpakking standaard XL

op aanvraag
op aanvraag

ART. NR. P36

Karton P36
bruin, voor 36 mokken
Afmeting: 540 × 360 × 390 mm

ADVIESPRIJS (IN EURO, PER STUK)

P36 36-er Verpakking

P36 Standaardverpakking (geen meerprijs)

DRUKTECHNIKEN KUNSTSTOF PENNEN



DIGITALE BEDRUKKING



DIGITALE BEDRUKKING

Kleurrijke bedrukkingen op alle ondergronden zijn middels digitale druk snel en voordelig te realiseren. Met deze druktechniek worden logo's op een bijzondere manier geaccentueerd op de drukker van ons model Liberty met kunststof clip.

Techniek:

Gedrukt wordt middels het CMYK procedé, waarmee alle andere kleuren door het mixen van de 4 basiskleuren gerealiseerd worden. Bij gekleurde ondergronden wordt de bedrukking wit onderlegd.

USP's:

- Bedrukking tot aan de rand van de clip
- Kleurverloop mogelijk
- Ook voor foto-realistische druk

DIGITALE BEDRUKKING MET 3D-EFFECT

Op diverse witte houders kunnen wij grote digitale prints met een voelbaar effect realiseren. Dit maakt uw reclameboodschap voelbaar en geeft mede de details meer glans. Deze druktechniek is uniek en ook bekend met de omschrijving HD PRINT 360°.

Techniek:

Gedrukt wordt middels het CMYK procedé, waarmee alle andere kleuren door het mixen van de 4 basiskleuren gerealiseerd worden. De extra laklaag beschermt de print en zorgt voor een voelbaar effect. Minimale afname: 1.000 stuks Witte houder.

USP's:

- 3-Dimensionele, voelbare bedrukking
- Gedetailleerde weergave van complexe verlopen
- Foto-realistische weergave

KWALITEITS BEDRUKKING



KWALITEITS BEDRUKKING

Bij senator® geven wij de voorkeur aan zeefdruk als het gaat om eenvoudige bedrukkingen op de houders van onze balpennen evenals op „platte“ clips. Voor gebogen clips gebruiken wij tampondruk. Beide methodes zorgen voor een optimale weergave van uw reclameboodschap.

Techniek:

Zeefdruk is een druktechniek waarbij de kleur door middel van een rakel en een zeef op de balpen gedrukt wordt. Tampondruk is een indirecte druktechniek, waarbij de inkt door een elastische tampon opgenomen wordt en het overdraagt op het te drukken oppervlak.

USP's:

- Bijzonder scherp drukresultaat
- Grote oppervlaktes te realiseren
- Perfect paswerk bij meerkleurendruk

KWALITEITS BEDRUKKING MET 3D-EFFECT

Balpennen met het mogelijke grote 360° drukformaat kunnen middels een extra laklaag worden omgevormd tot een voelbare 3D-bedrukking met een extra glanzend effect. Deze druktechniek is uniek en ook bekend met de omschrijving HOUDERBEDRUKKING 360°.

Techniek:

De laklaag wordt als één drukkleur gerekend en kan gecombineerd worden met een maximaal 4-kleuren motief. Minimale afname: 1.000 stuks

USP's:

- Een 3-dimensionale, voelbare bedrukking
- Het accentueren van geselecteerde delen van het motief
- Volle kleurenbedrukkingen mogelijk

KWALITEITS BEDRUKKING OP METAAL



LASERGRAVERING



KWALITEITS BEDRUKKING OP METAAL

De oppervlakken van onze metalen balpennen zijn zeer verfijnd door lak of andere oppervlakcoatings. Om op deze oppervlakken een goede hechting en krasvastigheid te realiseren, wordt er gebruik gemaakt van ons speciale metaaldrukproces.

Techniek:

Een extra uitharding van de drukkleuren zorgt voor een langdurige merkpresentatie.

USP's:

- Hecht op metalen oppervlakken
- Brijlante kleuren
- Volle kleurenbedrukkingen mogelijk

LASERGRAVERING

Deze druktechniek is permanent en zorgt voor een bijzonder duurzame merkpresentatie.

Techniek:

Bij lasergravering wordt gebruik gemaakt van een haarfijn computergestuurde laser, die het oppervlak van de balpen graveert waardoor de onderliggende materiaalkleur van de pen wordt getoond.

USP's:

- Passend en hoogwaardig
- Sterk bij fijne lijnen
- Ook geschikt voor individuele namen

DRUKTECHNIEKEN MOKKEN



DIRECTPRINT



DIRECTPRINT

Bedrukken middels directprint bespaart tijd en geld. Wij drukken volle kleuren (zonder raster) en realiseren hiermee krachtige kleuren. Het merendeel van onze mokken zijn door middel van directprint in een kleur te bedrukken.

Techniek:

De directprint methode vereist geen tussenkomst met een overdraagbaar materiaal. De bedrukking wordt direct op de mok gedrukt.

USP's:

- Snelle leveringen
- Voordelige bedrukkingen
- Ideaal voor volvlakbedrukkingen

TRANSFERPRINT



TRANSFERPRINT

Met transferprint kunnen onze mokken op veel verschillende posities voorzien worden van een bedrukking. Naast de klassieke posities op de buitenkant van de mok zijn bedrukkingen op het oor en aan de binnenkant erg populair.

Techniek:

Bij transferprint drukken wij het motief eerst op een etiket (transfer), welke daarna op de mok wordt aangebracht. Gedurende het daarop volgende inbrandproces verbindt de kleur met de glazuurlaag.

USP's:

- Enorme variatie
- Ideaal voor precisie
- Ideaal voor het verloop van rasters

SUBLIMATIEPRINT



SUBLIMATIEPRINT

Sublimatieprint is een techniek, waarbij de afbeelding middels warmte en druk op een speciale gecoate mok wordt aangebracht.

Deze spraakmakende druktechniek is mogelijk op in totaal 10 exclusieve modellen mokken.

USP's:

- Digitaal proces met briljant eindresultaat
- Glanzende foto-realistische afbeeldingen
- Al mogelijk vanaf 36 stuks

GRAVERING



GRAVERING

Graveren biedt een hoogwaardige en bijzonder duurzame afwerking. Logo's en lettertypen worden uiterst nauwkeurig en duurzaam in het metalen oppervlak verwerkt.

Techniek:

Door de computergestuurde laser wordt het logo of opschrift duurzaam en haarscherp in het materiaal gebrand.

USP's:

- Schitterend effect dankzij hoogwaardige techniek
- Discreet en hoogwaardig
- Exacte reproductie van haarscherpe logo's en teksten

DIGITALE BEDRUKKING



DIGITALE BEDRUKKING

Meerkleurige bedrukkingen zijn snel en voordelig te produceren met een digitale bedrukking. Onze notitieboeken bieden grote drukformaten, een kleine marge vanaf de rand is productietechnisch niet te voorkomen.

Techniek:

Gedrukt wordt middels het CMYK procedé, waarmee alle andere kleuren door het mixen van de 4 basiskleuren gerealiseerd worden. Bij gekleurde ondergronden wordt de bedrukking wit onderlegd.



USP's:

- Groot drukformaat mogelijk
- Kleurverloop mogelijk
- Ook voor foto-realistische druk

ARTIKELSPECIFICATIES

KUNSTSTOF PENNEN

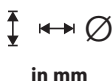
BP = Balpen, VP = Vulpen, RB = Rollerball



Artikel	Omschrijving	Art. Nr.	Materiaal	Inktkleur	Vulling magic flow 1.0 mm	 in mm	 in g	Verp. Eenh. (stuks)	Adviesprijs in € (onbedrukt)	Pagina
SUPER HIT	Mat Recycled	3304	Gerecycled kunststof	Blauw/zwart	X20	145 x 11 x 15	7,5	500	0,35	18
TRENTO	Mat Recycled	3305		Blauw/zwart	G2	149 x 12 x 15	9,8	500	0,47	18
LIBERTY	Mat Recycled	3307		Blauw/zwart	G2	145 x 15 x 11	8,7	500	0,58	19
CHALLENGER	Mat Recycled	3402		Blauw/zwart	G2	149 x 12 x 15	9,8	500	0,70	19
EVOXX	Duo Recycled	3274		Blauw/zwart	G2	149 x 12 x 15	10,49	500	0,58	20
EVOXX	Polished Recycled	3273		Blauw/zwart	G2	149 x 12 x 15	10,49	500	0,58	20
SUPER HIT BIO	Mat	3300	Biobased kunststof	Blauw/zwart	X20	141 x 11 x 15	8,5	1000	0,40	21
LIBERTY BIO	Mat	3310		Blauw/zwart	G2	145 x 15 x 11	9,34	1000	0,67	22
SKEYE BIO	Mat	3290		Blauw/zwart	G2	150 x 15 x 12	13,1	500	0,93	23
NATURE PLUS	Mat	2796		Blauw/zwart	G2	150 x 15 x 12	12,7	500	0,80	23
DART	Polished	2600	Kunststof	Blauw/zwart	X20	143 x 10 x 14	6,9	1000	0,25	24
DART	Clear	2602	Kunststof	Blauw/zwart	X20	143 x 10 x 14	6,9	1000	0,25	25
DART	Polished Basic	2959	Kunststof	Blauw/zwart	X20	143 x 10 x 14	6,9	1000	0,25	25
SUPER HIT	Polished	2883	Kunststof	Blauw/zwart	X20	145 x 11 x 15	7,3	1000	0,25	26
SUPER HIT	Polished Basic	2955	Kunststof	Blauw/zwart	X20	145 x 11 x 15	7,3	1000	0,25	26
SUPER HIT	Polished Antibac	3306	Antibacterieel kunststof	Zwart	X20	141 x 11 x 15	7,3	1000	0,30	27
SUPER HIT	Polished Basic SG	2956	Kunststof	Blauw/zwart	X20	145 x 11 x 15	8,1	1000	0,30	27
SUPER HIT	Clear SG	2234	Kunststof	Blauw/zwart	X20	145 x 11 x 15	8,1	1000	0,30	28
SUPER HIT	Clear	2756	Kunststof	Blauw/zwart	X20	145 x 11 x 15	7,3	1000	0,25	28
SUPER HIT	Frosted	2244	Kunststof	Blauw/zwart	X20	145 x 11 x 15	7,5	1000	0,25	29
SUPER HIT	Mat	2904	Kunststof	Blauw/zwart	X20	145 x 11 x 15	7,5	1000	0,25	29
LIBERTY	Polished	2915	Kunststof	Blauw/zwart	G2	145 x 15 x 11	8,7	1000	0,42	30
LIBERTY	Polished Basic Antibac	3407	Antibacterieel kunststof	Zwart	G2	145 x 15 x 11	8,7	1000	0,50	31
LIBERTY	Polished Basic	2993	Kunststof	Blauw/zwart	G2	145 x 15 x 11	8,7	1000	0,42	31
LIBERTY	Soft Touch	2015	Kunststof	Blauw/zwart	G2	145 x 15 x 11	9,1	1000	0,75	32
LIBERTY	Soft Touch MC	2942	Kunststof	Blauw/zwart	G2	145 x 15 x 11	10,4	1000	1,25	32
CHALLENGER	Polished	2416	Kunststof	Blauw/zwart	G2	149 x 12 x 15	9,8	500	0,50	34
CHALLENGER	Polished Antibac	3401	Antibacterieel kunststof	Blauw/zwart	G2	149 x 12 x 15	9,8	500	0,60	35
CHALLENGER	Polished MT	2926	Kunststof	Blauw/zwart	G2	149 x 12 x 15	13,5	500	0,90	35
CHALLENGER	Frosted	2418	Kunststof	Blauw/zwart	G2	149 x 12 x 15	9,8	500	0,50	36
CHALLENGER	Polished Basic SG	2958	Kunststof	Blauw/zwart	G2	145 x 11 x 15	10,8	500	0,60	36
CHALLENGER	Clear	2192	Kunststof	Blauw/zwart	G2	149 x 12 x 15	9,8	500	0,50	37
CHALLENGER	Clear SG	2597	Kunststof	Blauw/zwart	G2	149 x 12 x 15	10,8	500	0,60	37
CHALLENGER	Clear MT	2925	Kunststof	Blauw/zwart	G2	149 x 12 x 15	13,5	500	0,90	38
CHALLENGER	Soft Touch	2737	Kunststof	Blauw/zwart	G2	149 x 12 x 15	10,1	500	0,90	38
BRIDGE	Polished	3250	Kunststof	Blauw/zwart	G2	141 x 17 x 11	10,3	500	0,58	39
BRIDGE	Polished MT	3252	Kunststof	Blauw/zwart	G2	141 x 17 x 11	13,8	500	1,05	39
BRIDGE	Clear	3251	Kunststof	Blauw/zwart	G2	141 x 17 x 11	10,3	500	0,58	40
BRIDGE	Clear MT	3253	Kunststof	Blauw/zwart	G2	141 x 17 x 11	13,8	500	1,05	40
BRIDGE	Soft Touch	3257	Kunststof	Blauw/zwart	G2	141 x 17 x 11	10,4	500	1,05	41
HEADLINER	Polished Basic	3280	Kunststof	Blauw/zwart	G2	141 x 11 x 15	10,5	500	0,58	42
HEADLINER	Clear Basic	3281	Kunststof	Blauw/zwart	G2	141 x 11 x 15	10,5	500	0,58	42

ARTIKELSPECIFICATIES

KUNSTSTOF PENNEN

Artikel	Omschrijving	Art. Nr.	Materiaal	Inktkleur	Vulling magic flow 1.0 mm	 in mm	 in g	Verp. Eenh. (stuks)	Adviesprijs in € (onbedrukt)	Pagina
HEADLINER	Soft Touch	3285	Kunststof	Blauw/zwart	G2	141 x 11 x 15	10,5	500	1,05	43
POINT	Point Polished	3217	Kunststof	Blauw/zwart	X20	137 x 9 x 17	7,9	1000	0,33	44
POINT	Metaal	2866	Kunststof	Blauw	Metaal, G2	137 x 9 x 12	12,7	1000	1,08	44
NEW SPRING	Polished MC	2310	Kunststof	Blauw/zwart	G2	147 x 12 x 17	12,6	500	1,05	45
NEW SPRING	Clear MC	2410	Kunststof	Blauw/zwart	G2	147 x 12 x 17	12,5	500	1,05	45

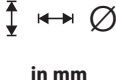

METALEN PENNEN

Artikel	Omschrijving	Art. Nr.	Materiaal	Inktkleur	Vulling magic flow 1.0 mm	 in mm	 in g	Verp. Eenh. (stuks)	Adviesprijs in € (onbedrukt)	Pagina
POLAR	Polar	3261	Metaal	Blauw/zwart	G2	143 x 13 x 11	17,5	100	2,35	46
SIGNER LINER	Mix & Match	2709	Metaal	Blauw	G2	140 x 15 x 13	18,9	50	6,13	47
ARVENT	Glossy Balpen	3360	Metaal	Blauw	Metaal, G2	144 x 14 x 10	15,59	250	1,93	48
ARVENT	Soft Touch Balpen	3365	Metaal	Blauw	Metaal, G2	144 x 14 x 10	29,6	250	2,12	48
PHENIX	Balpen	3380	Metaal	Blauw	Metaal, G2	140 x 15 x 12	37	250	6,37	49
ATTRACT	Balpen	3330	Metaal	Blauw	Metaal, G2	136 x 14 x 11	24,3	250	3,31	50
ATTRACT	Soft Touch Balpen + Touch Pad Pen	3335	Metaal	Blauw	Metaal, G2	136 x 14 x 11	26,18	250	3,50	50
ARCTIC	Balpen	3390	Metaal	Blauw	Metaal, G2	140 x 15 x 11	30	250	5,92	51
GALANT	Balpen	3370	Metaal	Blauw	Metaal, G2	138 x 13 x 11	25,2	250	3,54	51
STAR TEC	Star Tec Steel Balpen	2040	Metaal	Blauw	Metaal, G2	133 x 14 x 10	17	250	2,16	52
STAR TEC	Alu Balpen	2511	Metaal	Blauw	Metaal, G2	133 x 14 x 10	5,96	250	2,28	52
NAUTIC	Rollerball	1092	Metaal	Blauw	RB Metaal	137 x 11 x 15	30	250	7,67	53
NAUTIC	Balpen	2215	Metaal	Blauw	Metaal, G2	140 x 11 x 15	29	250	5,99	53
NAUTIC	Balpen + Touch Pad Pen	2754	Metaal	Blauw	Metaal, G2	140 x 11 x 15	28	250	6,46	54
NAUTIC	Black Balpen	3340	Metaal	Blauw	Metaal, G2	145 x 11 x 15	28	250	7,12	54
NAUTIC	Set (Touch Pad Pen + RB)	6297	Metaal	Blauw	Metaal, G2 + RB	158 x 53 x 25	102	15	15,54	54
IMAGE	Black Line Balpen	2636	Metaal	Blauw	Metaal, G2	140 x 11 x 14	30	250	8,59	55
IMAGE	Black Line Vulpen	0104	Metaal	Blauw	Punt M	139 x 12 x 14	30	250	10,18	56
IMAGE	Black Line Rollerball	1119	Metaal	Blauw	RB Metaal	140 x 12 x 14	34	250	9,95	56
IMAGE	Black Line Set (BP + VP)	6205	Metaal	Blauw	Metaal, G2+ Punt M	168 x 68 x 28	142	50	21,17	56
IMAGE	Black Line Set (BP + RB)	6206	Metaal	Blauw	Metaal, G2 + RB	194 x 132 x 19	146	50	20,94	56
IMAGE	Black Line Set (BP + VP)	6151	Metaal	Blauw	Metaal, G2+ Punt M	194 x 132 x 19	213	15	27,16	56
IMAGE	Black Line Set (BP + RB)	6179	Metaal	Blauw	Metaal, G2 + RB	194 x 32 x 19	220	15	26,93	56
IMAGE	White Line Rollerball	1146	Metaal	Blauw	RB Metaal	140 x 12 x 14	34	250	9,95	57
IMAGE	White Line Balpen	2786	Metaal	Blauw	Metaal, G2	140 x 11 x 14	30	250	8,59	57
IMAGE	White Line Set (BP + RB)	6267	Metaal	Blauw	Metaal, G2 + RB	168 x 68 x 28	154	50	20,94	57
IMAGE	Chrome Rollerball	1036	Metaal	Blauw	RB Metaal	140 x 12 x 14	33	250	9,95	58
IMAGE	Chrome Balpen	2158	Metaal	Blauw	Metaal, G2	140 x 11 x 14	31	250	8,59	58



ARTIKELSPECIFICATIES

METALEN PENNEN

BP = Balpen, VP = Vulpen, RB = Rollerball



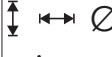

Artikel	Omschrijving	Art. Nr.	Materiaal	Inktkleur	Vulling magic flow 1.0 mm	 in mm	 in g	Verp. Eenh. (stuks)	Adviesprijs in € (onbedrukt)	Pagina
IMAGE	Chrome Set (BP + RB)	6238	Metaal	Blauw	Metaal, G2 + RB	168 x 68 x 28	148	50	20,94	58
IMAGE	Chrome Set (BP + RB)	6089	Metaal	Blauw	Metaal, G2 + RB	194 x 132 x 19	220	15	26,93	58
CARBON LINE	Black Balpen	3350	Metaal	Blauw	Metaal, G2	150 x 11 x 14	37	250	11,94	59
CARBON LINE	Balpen	2159	Metaal	Blauw	Metaal, G2	150 x 11 x 14	37	250	11,30	60
CARBON	Rollerball	1037	Metaal	Blauw	RB Metaal	143 x 11 x 14	43	150	14,71	60
CARBON	Set (BP + RB)	6240	Metaal	Blauw	Metaal, G2 + RB	193 x 82 x 40	280	20	31,18	60
CARBON	Vulpen	0076	Metaal	Blauw	Punt M	143 x 11 x 14	39,4	150	15,85	61
CARBON	Set (BP + VP)	6239	Metaal	Blauw	Metaal, G2+ Punt M	193 x 82 x 40	275	20	32,30	61
TIZIO	Balpen	2400	Metaal	Blauw	Metaal, G2	143 x 11 x 14	6,1	250	11,30	61
TIZIO	Set (BP + RB)	6253	Metaal	Blauw	Metaal, G2 + RB	195 x 85 x 40	275	20	31,18	61
TIZIO	Set (BP + VP)	6252	Metaal	Blauw	Metaal, G2+ Punt M	195 x 85 x 40	275	20	32,30	61
TIZIO	Vulpen	0240	Metaal	Blauw	Metaal, G2+ Punt M	144 x 11 x 14	37,31	250	15,85	62
TIZIO	Rollerball	1240	Metaal	Blauw	RB Metaal	143 x 11 x 14	43	300	14,71	62

NOTITIEBOEKEN

Artikel	Omschrijving	Art. Nr.	Materiaal	Papier	Vulling magic flow 1.0 mm	 in mm	 in g	Verp. Eenh. (stuks)	Adviesprijs in € (onbedrukt)	Pagina
NOTEBOOK	Soft	NB03	Papier	Blanco papier	96	210 x 147 x 15	310	50	4,78	66
HOLDER	Soft	NB04	Kunststof	Blanco papier	-	210 x 45 x 7	17,1	400	1,08	66
NOTEBOOK	Structure	NB01	Papier	Blanco papier	80	211 x 157 x 16	370	30	6,16	67
NOTEBOOK	Structure Magnet	NB02	Papier	Blanco papier	80	211 x 160 x 23	370	30	6,29	67

ARTIKELSPECIFICATIES

MOKKEN

Artikel	Omschrijving	Art. Nr.	Materiaal	 in ltr.	 in mm	 in mm	 in g	Verp. Eenh. (stuks)	Adviesprijs in € (onbedrukt)	Pagina
KING CAN	Vacuüm thermobeker	0755	Edelstaal	0,33 l	149	71	197	36	9,10	68
PICS KING CAN	Vacuüm thermobeker	0765	Edelstaal	0,33 l	150	71	197	36	9,35	68
KING CAN	Mini Vacuüm thermobeker	0785	Edelstaal	0,26 l	127	71	157	36	8,84	69
TROPHY	Vacuüm thermobeker	0750	Edelstaal	0,4 l	175	82	274	36	9,10	69
PICS OUTDOOR	Mok	0372	Edelstaal/ Emaille	0,30 l	81	87	134	36	5,92	70
PICS ELITE INSIDE	Mok	0355	Steengoed	0,25 l	99	82	274	36	3,31	71
PICS ELITE	Mok	0354	Steengoed	0,25 l	99	82	278	36	2,68	71
PICS ONE	Mok	0323	Steengoed	0,3 l	96	82	331	36	2,29	72
PICS TWO	Mok	0324	Steengoed	0,3 l	105	76	325	36	2,29	72
PICS CLASSIC	Mok	0362	Steengoed	0,25 l	105	79	323	36	2,29	73
PICS MINI	Mok	0371	Steengoed	0,15 l	69	72	241	36	2,23	73
PICS COSMOS	Mok	0356	Porselein	0,33 l	107	95	351	36	3,97	74
PICS SOLID	Mok	0358	Steengoed	0,25 l	99	80	336	36	2,80	74
PRIME	Mok	0341	Porselein	0,25 l	106	73	302	36	2,50	76
PRIME COLOUR	Mok	0351	Porselein	0,25 l	106	73	307	36	3,52	76
CLASSIC	Mok	0973	Porselein	0,25 l	104	78	298	36	2,50	77
CULT	Mok	0911	Porselein	0,25 l	104	73	288	36	2,60	77
AMITY	Kop	0321	Porselein	0,25 l	85	80	268	36	2,72	78
ELEGANT	Mok	0381	Porselein	0,30 l	92	86	287	36	2,96	78
ELITE INSIDE	Mok	0353	Porselein	0,25 l	100	80	298	36	3,47	79
ELITE	Mok	0912	Porselein	0,25 l	100	80	261	36	2,83	79
MAXI MUG	Mok	0344	Porselein	0,25 l	100	82	391	36	2,96	80
APPEAL	Mok	0928	Porselein	0,40 l	95	100	314	36	4,02	80
CHARISMA	Mok	0915	Porselein	0,25 l	106	82	266	36	3,06	81
COSMOS	Mok	0926	Porselein	0,33 l	106	94	330	36	4,02	81
MAXIM	Mok	0914	Porselein	0,30 l	99	85	272	36	2,78	83
MAXIM CAFÉ	Kop	0907	Porselein	0,20 l	82	79	189	36	2,75	83
MAXIM CAFÉ SET	Kop en schotel	0937	Porselein	0,2 l	70	79	378	36	4,81	83
MAXIM	Espresso Kop en schotel	0977	Porselein	0,08 l	57	60	183	12	4,93	84
MAXIM	Dessertbord	0927	Porselein	-	25	210	462	12	4,85	84
MAXIM	Dinerbord	0997	Porselein	-	25	260	841	12	5,41	84
MAXIM	Soepbord	0998	Porselein	-	41	230	582	12	5,34	84
MAXIM	Start-Up Box	0952	Porselein	-	405	-	24500	1	301,72	85
FANCY	Espresso Kop en schotel	0964	Porselein	0,09 l	65	83	197	12	4,58	86
FANCY CAFÉ	Kop	0965T	Porselein	0,2 l	57	67	179	36	2,46	86
FANCY CAFÉ SET	Kop en schotel	0965	Porselein	0,2 l	65	83	328	12	5,08	86
FANCY	Dessertbord	0966	Porselein	-	19	213	326	12	3,78	87
FANCY	Dinerbord	0994	Porselein	-	35	225	394	12	4,18	87
FANCY	Soepbord	0993	Porselein	-	19	260	477	12	4,25	87
FANCY KOM	Kom	0920	Porselein	0,65 l	79	141	434	36	4,25	87
FANCY	Start-Up Box	0951	Porselein	-	-	-	18500	1	275,00	88
TAO	Mok	0905	Porselein	0,26 l	100	75	315	36	4,45	89
TAO CAFÉ	Kop en schotel	0904	Porselein	0,20 l	68	90	420	12	6,23	89
TAO ESPRESSO	Espresso Kop en schotel	0903	Porselein	0,06 l	63	51	251	12	5,72	90
TAO BORD	Dessertbord	0906	Porselein	-	32	218	470	12	4,96	90

HOE ARTWORK AAN TE LEVEREN

ALGEMEEN

Voor onze druktechnieken dient het artwork digitaal te worden aangeleverd. Voor te zetten teksten gebruiken we één van onze standaard lettertypes.

Logo's en teksten dienen gevectoriseerd te worden aangeleverd. Foto's in een resolutie van minimaal 600 dpi. Gevectoriseerde logo's zijn zonder het verlies aan kwaliteit eenvoudig te bewerken en hebben om die reden de voorkeur boven pixelbestanden.

Toegestuurd artwork wordt bij ons digitaal gearchiveerd.

Onderstaande minimale lettergroottes en lijndikten zijn richtlijnen. Afhankelijk van het motief, druktechniek en het te bedrukken oppervlak kan het zijn dat dunne en fijne lijnen vervangen moeten worden door grotere lettertypen of dikkere lijnen.

Bedrukt proefmodel

In specifieke gevallen adviseren wij voor productie een proefmodel ter goedkeuring vooraf.

Druktechnisch is het niet te voorkomen dat er kleurverschil is tussen een uitdraai op papier en een bedrukking op materialen, zoals kunststof, metaal, glas of porselein.

Bestandsformaten

Adobe Photoshop CC 2022

Adobe Illustrator CC 2022

Adobe Indesign CC 2022

Corel Draw X8

Tekst in fonts gevectoriseerd.

Drukformaten en posities

Voor ieder product vindt u met betrekking tot drukformaten en drukposities de informatie op de productpagina van het desbetreffende artikel.

KUNSTSTOF PENNEN

Drukkleuren

Met de kleurmengmachine kunnen alle Pantone C (PMS) en HKS- tinten gemengd worden. Geringe afwijkingen in kleur, tussen de uitdraai op papier en de bedrukking op een materiaal, zijn door de materiaalverschillen op witte achtergronden niet te voorkomen. Op gekleurde en donkere oppervlakken kan deze afwijking nog groter zijn. Wit onderleggen of 2x drukken kan de oplossing zijn. Bij afwijkingen is het derhalve geen reden om de goederen te reclameren.

Digitale bedrukking

Bij digitale bedrukking bestaat de kleuropbouw uit CMYK kleuren. Om die reden is het niet mogelijk exacte PMS of HKS waarden te bedrukken.

Grote vlakken in één kleur kunnen niet worden gedrukt. In het beeld vormen zich dan strepen.

Minimale lijndikte: 0,15 mm, minimale lettergrootte: 8 pt.

Lasergraving

Minimale lijndikte: 0,15 mm, minimale lettergrootte: 6 pt.

Personaliseren (Namenlijst)

Veel van onze artikelen kunnen zich onderscheiden door een enkelnaamsbedrukking aan te brengen. De lijst met enkelnamen dient te worden aangeleverd in een Excelbestand.

Rasters drukken

Zeefdruk: 40-er raster, toonwaarde 15 -85%.

Houderbedrukking 360°: 48-er raster, toonwaarde 15 -85%.

Standaard lettertypes

Arial, AvantGarde, Courier, Futura, Present, Serifa, Helvetica, Times New Roman, Univers allen in normaal, vet, normaal cursief, vet cursief, BrushScript, Engelse schrijfstijl in normaal cursief en vet cursief.

Andere lettertypes zijn mogelijk (alleen voor PC). Hiervoor dient wel het font van het lettertype als True Type-lettertype (*.ttf) aangeleverd te worden.

MOKKEN

Directprint

Op witte mokken.

Minimale lettergrootte 10 pt, minimale lijndikte 0,2 mm, geen rasters.

Op gekleurde mokken is wit onderleggen altijd noodzakelijk.

Minimale lettergrootte 24 pt, minimale lijndikte 0,8 mm, geen rasters.

Drukkleuren: zwart, wit, mat zilver en mat goud.

Transferprint

Minimale lettergrootte 8 pt, minimale lijndikte 0,2 mm, raster toonwaarde 15 - 85 %.

Transferprint op gekleurde mokken

Minimale lettergrootte 12 pt, minimale lijndikte 0,35 mm, raster toonwaarde 15 - 85 %.

Lasergraving op gekleurde mokken

Minimale lettergrootte 12 pt, minimale lijndikte 0,4 mm.

Personaliseren (Namenlijst)

Veel van onze artikelen kunnen zich onderscheiden door een enkelnaamsbedrukking aan te brengen. De lijst met enkelnamen dient te worden aangeleverd in een Excelbestand.

Houd er rekening mee, dat deze bijzondere manier van personaliseren alleen mogelijk is, indien de naam separaat of "los" staat en geen deel uitmaakt van het te drukken motief.

Zandstralen

Minimale lettergrootte 24 pt, minimale lijndikte 1 mm, geen rasters.

DRUKPRIJZEN (INCLUSIEF INSTELKOSTEN)

PENNEN

Kwaliteits bedrukking (per positie per kleur)

	50	100	250	500	1.000	2.500	5.000
€/st.	0,75	0,53	0,37	0,26	0,18	0,13	0,09

Digitale bedrukking (per positie)

	500	1.000	2.500	5.000
€/st.	0,64	0,45	0,32	0,22

Digitale bedrukking op notitieboeken (per positie)

	25	50	100	250
€/st.	4,50	3,15	2,21	1,54

Lasergravering (per positie)

	100	250	500	1.000
€/st.	1,88	1,31	0,92	0,64

MOKKEN

Directprint (per kleur)

	72	108	250	500	1.000
€/st.	5,00	3,50	2,45	1,72	1,38

Transferprint (per positie)

	108	250	500	1.000
1e kleur	3,50	2,45	1,72	1,38
elke volgende kleur	0,88	0,61	0,43	0,34

Gravering (per positie)

	72	108	250	500	1.000
€/st.	3,50	3,50	3,50	3,50	3,50

Sublimatieprint

	36	72	108	250
€/st.	5,00	3,50	2,45	1,72

De minimale afname is het aantal als vermeld bij het artikel in de meest linkerstaffel.

OVERIGE SERVICEKOSTEN

MET BETREKKING TOT LEVERINGEN

Toeslag voor 5.000 in 5 leverservice

- 5 werkdagen productietijd na akkoord op de digitale proef - Toeslag per balpen:

€ 0,05

Aanbrengen van etiketten:

Het aanbrengen van etiketten op balpennen, etuis, polybags (10, 20, 25, 50, 100-er) en verpakkingen:

€ 0,19

Extra transferbedrukking op mokken

Voor een extra transferbedrukking op mokken rechts en links van het oor met exact hetzelfde motief en in dezelfde kleuren berekenen wij per stuk:

€ 0,89

Leveringstolerantie exacte aantallen

Conform onze algemene voorwaarden behouden wij het recht voor tot over- en/of onderlevering. Dit is productietechnisch niet te voorkomen. Voor het leveren en factureren van exacte aantallen, indien opgegeven, berekenen we:

2 %

Minimale bestelhoeveelheid toeslag

De minimale afname is het aantal vermeld in de meest linkerstaffel en zijn volgens de verpakkingseenheden per model, per kleur. Toeslag bij bestellingen, waarbij het aantal minder is dan de minimale bestelhoeveelheid (per kleur, per model):

€ 63,00

Meerdere afleveradressen

Administratiekosten per extra afleveradres (+ bijkomende vrachtkosten):

€ 10,00

Ommontage van balpenvullingen per stuk:

Minimale afname van kunststof balpennen: 1.000 stuks
Minimale afname van metalen pennen: 100 stuks
De volgende modellen kunnen niet worden omgemonteerd: Super Hit, Liberty en Dart. De toeslag is exclusief de meerprijs van de vulling.

€ 0,19

MET BETREKKING TOT PRODUCTIE

Bedrukt proefmodel

Bedrukt proefmodel per kleur, per positie, per motief (excl. de waarde van het artikel)

€ 50,00

Referentiemodel

Het toesturen van een referentiemodel (incl. verzendkosten)

€ 3,82

Dubbele bedrukking voor het beste drukresultaat

Om het beste drukresultaat te behalen, kan het zijn dat we een motief wit dienen te onderleggen of bijvoorbeeld 2x moeten drukken. Dit wordt als een extra drukkleur berekend.

Het graveren van individuele namen op metalen schrijfwaren

Het artwork: de lijst met namen dient te worden aangeleverd in een Excelbestand.

€ 2,40

Toeslag voor NFC

Toeslag voor senator® connected pen NFC, per stuk:

€ 1,05

PMS Service

De kosten voor de PMS service:
Geringe kleurafwijkingen zijn mogelijk.
Deze prijs is tevens voor het maken van alleen een proefmodel in eigen PMS kleur

€ 1.500,00

VERPAKKINGEN

Verpakken van kunststof pennen

Bedrukte schrijfwaren worden per 100 stuks in een stevige polyzak verpakt. Uitzonderingen: Super Hit, Dart (deze gaan los in een doos);
Afwijkende omverpakkingen (bijvoorbeeld 10, 25, 50 of 100 stuks in polyzak) per 100 stuks:

€ 1,50

Verpakken van metalen pennen

Metalen schrijfwaren worden standaard per 10 stuks in een kunststof doosje verpakt. De Polar in een kartonnen doosje.

De minimale afname is het aantal als vermeld bij het artikel in de meest linkerstaffel.

Familiebedrijf · 100% Made in Germany · Kwaliteit · Kunststof schrijfwaren · 42 spuitgietmachines · Waardeketen · Snelle service · **Succesvolle reclame** · Projectbescherming · Meer dan 100 miljoen schrijfwaren per jaar · 5 vestigingen · 12 montagemachine
Klimaatneutraal bedrijf · PMS-service · Mix & Match · Duurzame producten · Klimaatbescherming · Behoud van hulpbronnen · Kleinere ecologische voetafdruk · **Familiebedrijf** · Duurzame productieprocessen · Afvalpreventie · 100% dealerloyaliteit · Borne · Groß-Bieberau · Harlow · Cestas · Familiebedrijf · 100% Made in Germany · Kwaliteit · Kunststof schrijfwaren · 42 spuitgietmachines · Groene stroom · Innovaties · Succesvolle reclame · Gratis vervangende vullingen · Biobased kunststof · Projectbescherming · Meer dan 100 miljoen schrijfwaren per jaar · 5 vestigingen · 12 montagemachine
Duurzame producten · Klimaatbescherming · Behoud van hulpbronnen · Kleinere ecologische voetafdruk · **Duurzame producten** · Klimaatbescherming · Behoud van hulpbronnen · Kleinere ecologische voetafdruk · **Familiebedrijf** · Duurzame productieprocessen · Afvalpreventie · 100% dealerloyaliteit · Borne · Groß-Bieberau · Harlow · Cestas · Familiebedrijf · 100% Made in Germany · Kwaliteit · Kunststof schrijfwaren · 42 spuitgietmachines · Groene stroom · Innovaties · Succesvolle reclame · Gratis vervangende vullingen · Biobased kunststof · Projectbescherming · Meer dan 100 miljoen schrijfwaren per jaar · 5 vestigingen · 12 montagemachine
Gratis vervangende vullingen · Succesvolle reclame · Duurzame producten · Klimaatbescherming · Behoud van hulpbronnen · Kleinere ecologische voetafdruk · **Familiebedrijf** · Duurzame productieprocessen · Afvalpreventie · 100% dealerloyaliteit · Borne · Groß-Bieberau · Harlow · Cestas · Familiebedrijf · 100% Made in Germany · Kwaliteit · Kunststof schrijfwaren · 42 spuitgietmachines · Groene stroom · Innovaties · Succesvolle reclame · Gratis vervangende vullingen · Biobased kunststof · Projectbescherming · Meer dan 100 miljoen schrijfwaren per jaar · 5 vestigingen · 12 montagemachine
Klimaatneutraal bedrijf · Duurzame producten · Klimaatbescherming · Behoud van hulpbronnen · Kleinere ecologische voetafdruk · **Familiebedrijf** · Duurzame productieprocessen · Afvalpreventie · 100% dealerloyaliteit · Borne · Groß-Bieberau · Harlow · Cestas · Familiebedrijf · 100% Made in Germany · Kwaliteit · Kunststof schrijfwaren · 42 spuitgietmachines · Groene stroom · Innovaties · Succesvolle reclame · Gratis vervangende vullingen · Biobased kunststof · Projectbescherming · Meer dan 100 miljoen schrijfwaren per jaar · 5 vestigingen · 12 montagemachine



Senator

